



DESIGNING GOOD LIFE

Advanced Vacuum
Blender
ULTRABLEND
BOOST

Enjoy fine results, boost your nutrition



Making good!

Bruksanvisning - svenska.....sida	6 - 17
Brugsanvisning - dansk.....side	18 - 29
Bruksanvisning - norsk.....side	30 - 41
Käyttöohjeet - suomi.....sivu	42 - 54
Instructions of use - english.....page	55 - 66

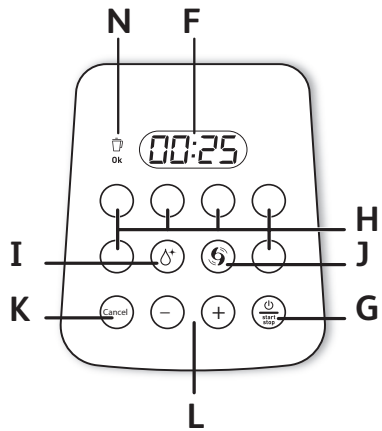
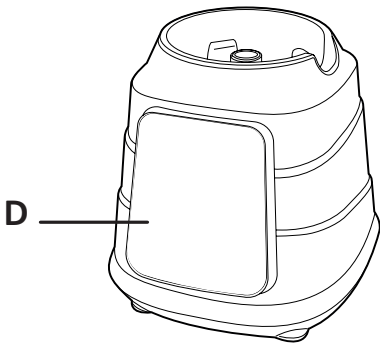
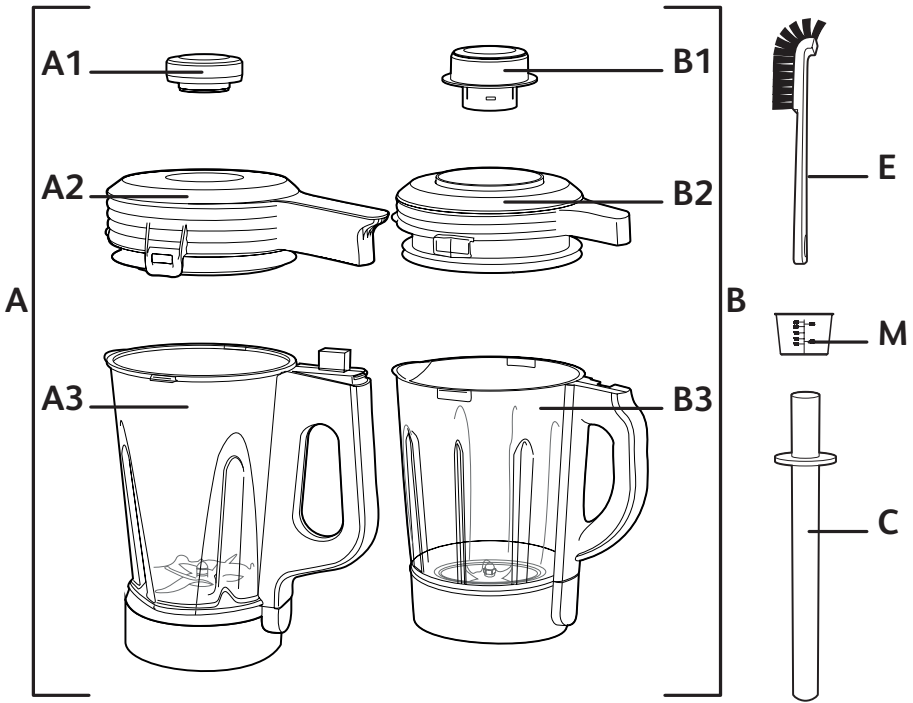

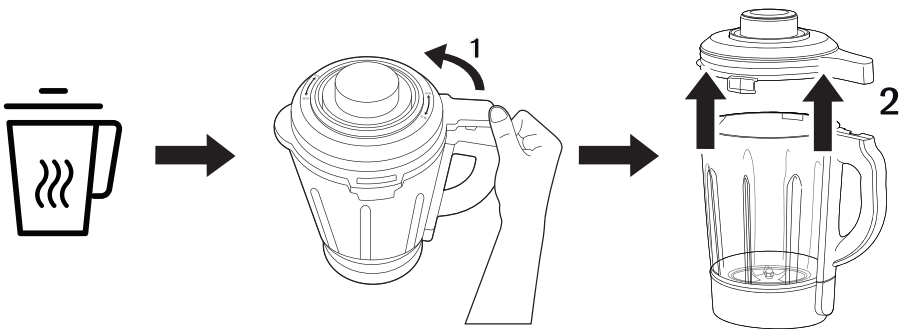
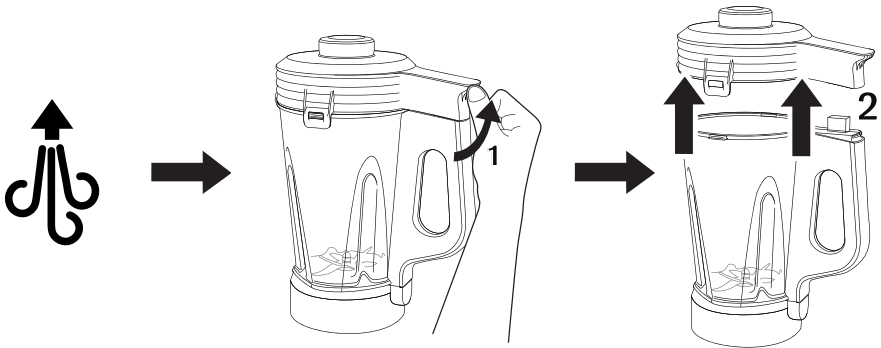
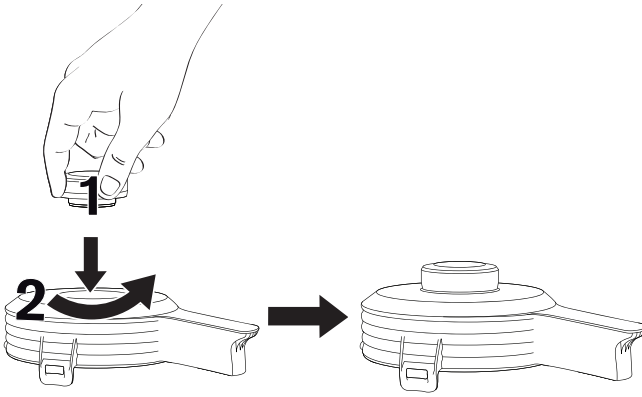

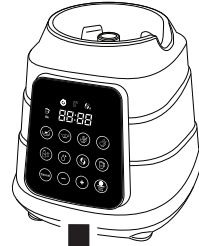
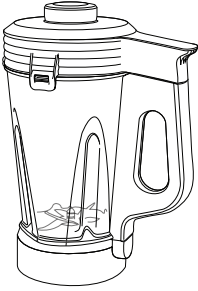

Säkerhetsanvisningar

- **Läs instruktionerna noggrant innan du använder apparaten för första gången och bevara dem för framtida bruk. Tillverkaren kan inte påta sig något ansvar för användning som strider mot anvisningarna.**
- **Gäller personlig säkerhet**
- Låt inte barn använda apparaten utan tillsyn.
- Denna apparat är inte avsedd att användas av personer (inklusive barn) med reducerad fysisk, sensorisk eller mental förmåga eller bristande erfarenhet eller kunskap, såvida de inte övervakas eller i förväg har fått instruktioner avseende apparatens användning av en person ansvarig för deras säkerhet.
- Barn ska hållas under uppsikt för att säkerställa att de inte leker med apparaten.
- Förvara apparaten utom räckhåll för barn.
- Använd inte apparaten om strömkabeln är skadad. Strömkabeln måste bytas ut av tillverkaren, dennes serviceombud eller personer med liknande kompetens för att undvika risker.
- Dra alltid ut kontakten ur elnätet om apparaten ska lämnas utan uppsikt samt före montering, demontering och rengöring.
- Apparaten får inte nedsänkas i vätska.
- Denna apparat är inte avsedd att köras med hjälp av en extern timer eller ett separat fjärrstyrningssystem.
- Apparaten är konstruerad enbart för användning i hushållet på en höjd under 2000 m. Tillverkaren tar inget ansvar och förbehåller sig rätten att annullera garantin i fall av kommersiell eller felaktig användning eller underlåtenhet att följa instruktionerna.
- Denna apparat är inte avsedd att användas i följande fall och garantin gäller inte för:
 - köksarbete i butiker, på kontor och andra arbetsplatser;
 - personalkök i butiker, på kontor och andra arbetsplatser;
 - lantgårdar;
 - av gäster på hotell, motell och andra typer av inkvarteringar;
 - "bed and breakfast"-anläggningar.
- Var försiktig om du håller het vätska i matberedaren eller blendern, eftersom den kan slungas ut ur apparaten genom en plötslig ångpuff.
- **WARNING!** Felaktig användning kan leda till personskador. Var försiktig vid hantering av de vassa skärbladen, vid tömning av skålen samt under rengöring.
- **WARNING:** När apparaten används når vissa delar höga

temperaturer (kanna, beroende på modell delar på lock och kåpa som inte är avsedda för hantering), metallsektioner under kannan, korg (beroende på modell) och de behåller också värme efter användning. De kan orsaka brännskador. Hantera apparaten via de kalla plastdelarna (handtag, motorenhet, beroende på modell: hantering av delar av lock och kåpa) under uppvärmning och till fullständig avsvälning. Den röda värmeindikatorn tänds om risk för brännskador föreligger.



- **WARNING:** Din apparat avger ånga, som kan orsaka brännskador. Hantera locket och mätkoppen (beroende på modell) med försiktighet – använd ugnsvantar eller grytlappar vid behov. Håll mätkoppen (beroende på modell) i mittsektionen.
- **WARNING:** Var noga med att undvika allt spill på kontaktdonet under rengöring, fyllning eller när du häller.
- Sätt inte igång apparaten om inte mätkoppen sitter i hålet i locket och/eller om inte tätningen sitter på plats i locket.
- Läs i instruktionsboken hur du reglerar varvtalsinställningarna och driftstiderna för respektive program.
- Läs i instruktionsboken hur du sätter samman och monterar apparatens tillbehör.
- Läs i instruktionsboken hur du rengör och underhåller din apparat.
- Följ alltid anvisningarna vid rengöring av apparaten.
 - Dra ur apparatkontakten.
 - Rengör inte apparaten när den är het.
 - Rengör med en fuktig trasa eller svamp.
 - Apparaten får inte doppas i vatten eller hållas under en rinnande kran.
- **Angående anslutning till strömkälla**
 - Apparaten måste anslutas till ett jordat eluttag.
 - Apparaten är enbart avsedd för växelström. Kontrollera att spänningen på apparatens märkskylt överensstämmer med elnätet i ditt hem.
 - Dra alltid ur kontakten ur eluttaget om du lämnar apparaten utan uppsikt och före montering, demontering och rengöring.
 - All felaktig anslutning gör garantin ogiltig.
 - Dra aldrig i sladden när kopplar ur apparaten.
 - Sänk inte ned apparat, sladd eller kontakt i vätska.
 - Nätssladden måste hållas utom räckhåll för barn och får inte dras i närheten av eller komma i kontakt med apparatens heta delar,

värmekällor eller vassa kanter.

- Produkt med löstagbar kontakt (beroende på modell): dra först ut kontakten ur eluttaget och ta därefter bort den från produkten.
 - Dra ut produktkontakten innan du häller.
 - Produkt löstagbar kontakt (beroende på modell): använd endast med kablarna som medföljt produkten eller som du fått från en serviceverkstad.

● **Angående felaktig användning**

- Använd inte din apparat om den inte fungerar korrekt, om den är skadad eller om kannan (beroende på modell) är skadad eller sprucken. Låt reparera den hos godkänd serviceverkstad.
- Starta aldrig blenderkannan utan ingredienser eller enbart med torra produkter.
- Tillsätt alltid fasta ingredienser innan du häller i några flytande ingredienser, utan att överskrida den på kannan ingraverade eller uppmärkta MAX-gränsen. (beroende på modell). Om blendern är alltför full, kan kokande vätska spruta ut. Se till att där finns tillräckligt med vätska för att täcka minimigränsen eller motsvarande markerad nivå (beroende på modell).
- Vissa recept kan leda till plötslig översvämning på grund av att bubblor bildas, i synnerhet när frysta grönsaker används. I sådant fall måste du reducera kvantiteterna.
- Stick inte in dina fingrar eller något annat föremål i kannan när apparaten är i drift.
- Använd inte kannan som behållare för infrysning eller sterilisering.
- Placera apparaten på en stadig, värmebeständig, ren och torr yta.
- Placera inte apparaten intill en vägg eller ett skåp, eftersom ångan kan orsaka skada.
- Låt t.ex. inte ditt hår, en scarf eller en slips hänga över apparaten när den är i drift.
- Lagg inte in några av tillbehören i mikrovågsugnen.
- Använd inte apparaten utomhus.
- Överskrid aldrig den maximikvantitet som finns angiven i instruktionerna eller receptboken.
- Använd aldrig apparaten för att mixa annat än livsmedel.
- Ställ undan apparaten när den väl har svalnat.
- Låt inte vatten komma på manöverpanelen.
- Låt inte vatten komma på anslutningspunkterna

• EFTERMARKNADSSERVICE

- För din säkerhets skull ska du inte använda andra tillbehör eller reservdelar än de som tillhandahålls av godkända serviceverkstäder.
- Alla åtgärder utöver kundens normala rengöring och underhåll måste utföras av en godkänd serviceverkstad.

• ENBART EUROPEISKA MARKNADER

- Vid användning av något program med mixerdrift:
- Denna apparat får inte användas av barn.
- Förvara apparaten och dess nätsladd utom räckhåll för barn.
- När enbart uppvärmningsfunktionen används:
 - håll apparaten och dess nätsladd utom räckhåll för barn yngre än 8 år.
 - När enbart uppvärmningsfunktionen används får apparaten användas av barn, förutsatt att de är minst 8 år gamla, hålls under ordentlig uppsikt och har fått instruktioner om säker användning av apparaten och förutsatt att de förstår de aktuella riskerna. Rengöring och underhåll av apparaten får inte utföras av barn utan uppsikt, såvida de inte är äldre än 8 år och övervakas av en vuxen person.
- Barn får inte leka med apparaten.
- Denna apparat får användas av personer med reducerad fysisk, sensorisk eller mental förmåga eller av personer med ringa eller ingen kunskap om apparaten förutsatt att de hålls under ordentlig uppsikt och har erhållit instruktioner avseende säker användning av apparaten och förutsatt att de förstår de aktuella riskerna.



Miljöskydd först!

Din apparat innehåller värdefulla material som kan återanvändas eller återvinnas.

Lämna den till en lokal återvinningscentral.

Säkerhetsvarningar

FÖRSIKTIGHET: Säkerhetsföreskrifterna är en integrerad del av apparaten. Läs igenom dem noga innan den nya apparaten tas i bruk för första gången. Förvara dem på sådant sätt att du kan läsa dem vid behov.

Apparaten startar endast om kannan är korrekt placerad på motorenheten **(D)** och om locket är fastsatt på kannan.

BESKRIVNING

- A. Måttlock
Lock
Kanna i Tritanplast för kall beredning
- B. Måttlock
Lock
Glaskanna för varm beredning
- C. Påmatare
- D. Motorenhet
- E. Borste
- F. Skärm
- G. Start/stoppknapp
- H. Kontrolldisplay
- I. Rengöringsknapp
- J. Blandarknapp
- K. Knappen "cancel" (avbryt)
- L. Inställningsknapp
- M. Doseringskopp
- N. Behållarens markör

FÖRE FÖRSTA ANVÄNDNINGEN AV APPARATEN

- Rengör de delar som kommer i kontakt med mat (kanna, lock och doseringskopp) med vatten och diskmedel innan apparaten tas i bruk för första gången

FÖRSIKTIGHET: Sänk inte ned apparaten i vatten (varken motorenheten eller kannans bas). Motorenheten (D) får inte hållas under rinnande vatten. Rengör med en fuktig trasa och torka den noga.
Knivbladen är mycket vassa och kan inte tas bort.

- Se till att allt förpackningsmaterial har avlägsnats innan apparaten sätts igång.

ANVÄNDA APPARATEN

- Placera apparaten på en plan, stabil, värmebeständig yta på avstånd från värmekällor eller vattenstänk.
- Placera kannan (A eller B) korrekt på motorenheten, fig. 1 och 2.



OK GLASBEHÅLLARE FÖR VARM BEREDNING:

- Tillsätt ingredienserna i kannan utan att överskrida den angivna maxgränsen:
 -  Max 1 400 ml för varm beredning

Automatisk funktion:

Användning:

- Sätt fast locket på kannan och placera måttlocket på plats på locket. Apparaten startar bara när kannan och locket är korrekt placerade.
- När apparaten är inkopplad och påslagen avger den ett pip och skärmen tänds.
- Apparaten är nu i standbyläge. Nu kan du välja ett program genom att trycka på motsvarande knapp. Knappens lampa blinkar och information om tillagningstid visas.
- Tryck på start/stoppknappen. Apparaten börjar arbeta automatiskt.
- När beredningen är klar stannar blendern automatiskt. Apparaten piper tre gånger.
- Du kan även stoppa blandningen under cykelns gång:
- tryck på start/stoppknappen för att pausa programmet (i upp till 5 minuter, då enheten går tillbaka till startskärmen)
- tryck på knappen "cancel" (avbryt) för att stoppa programmet och gå tillbaka till startskärmen.
- Om strömmen stängs av när du kör varma program eller värmefunktionen, kommer apparaten att starta automatiskt inom 3 minuter då strömmen är tillbaka.
- Om apparaten inte används på 3 minuter slocknar skärmens ljus och bara start/stoppknappen fortsätter att lysa.

FÖRSIKTIGHET:

- Du ska inte skaka motorenheten eller kannan medan blendern är i bruk.





FÖRSIKTIGHET: När ett program har körts, särskilt ett med lång beredningstid, ska du låta blendern vila i åtminstone 5 minuter innan du använder den igen.

Observera att den angivna tiden för varma program inte tar förvärmningstiden i beräkning. Denna tid kan variera utifrån den ursprungliga temperaturen och mängden ingredienser (mellan 5 och 15 minuter).

Tryck på start/stoppknappen. Beredningstidens nedräkning börjar. Om du öppnar locket när ett program körs gör säkerhetsfunktionen att apparaten stannar automatiskt.



FÖRSIKTIGHET: Vi rekommenderar att du inte tillsätter ingredienser vid varm beredning (på grund av stänkrisken). Ta inte bort måttlocket (B1) från locket (B2) under varma beredningar. Apparaten kan uppnå höga temperaturer och orsaka brännskador.

Varma program: Soppa, kompott, coulis, varm sås, nötmjök.

Varma program	Recept	Steg för steg	Tid
 Soppa	600 g pumpa, 120 g potatis, 80 g lök, 600 ml vatten.	Välj programmet soppa Tryck på start/stoppknappen.	30 min
 Varm sås	500 ml mjölk, 45 g smör, 45 g vetemjöl, muskotnöt	Välj programmet varm sås. Tryck på start/stoppknappen	15 min
 Fruktpuré	100 ml vatten, 60 ml citronsaft, 100 g socker, 250 g blåbär, 250 g jordgubbar.	Välj programmet coulis Tryck på start/stoppknappen	15 min
 Kompott	700 g Golden Delicious-äpplen, 100 ml vatten.	Välj programmet kompott Tryck på start/stoppknappen	15 min
 Nötmjök	100 g hela skållade nötter, 1 L vatten	Välj programmet nötmjök. Tryck på start/stoppknappen.	25 min

Manuella funktioner:

De manuella funktionerna kan användas som komplement till programlägena.

-  • **Rengöra:** du kan rengöra apparaten med 150 ml vatten och en droppe diskmedel. Tryck på rengöringsknappen. Cykeln varar i 30 sekunder.
Körtiden får inte överskrida 3 minuter.
-  • **Blanda:** låter dig styra hur du vill blanda. När du trycker på blandarknappen visar skärmen "P", vilket motsvarar pulsfunktionen, men du kan välja en blandningshastighet från 1 till 9 med hjälp av inställningsknapparna +/- (L). "H" är högsta hastigheten. Tryck sedan på start/stoppknappen. Ställ in körtiden på mellan 5 sekunder och 3 minuter genom att trycka på inställningsknappen +/- (L). Den återstående tiden visas på skärmen. Vänta tills blendern stannar automatiskt. Apparaten piper tre gånger.
-  • **Värma:** låter dig styra hur du vill värma ingredienserna. När du trycker på knappen för uppvärmning visar skärmen "75", men du kan välja uppvärmningstemperatur från 40° upp till 100° med hjälp av inställningsknapparna +/- (L). Ställ in körtiden på mellan 5 minuter och 90 minuter genom att trycka på inställningsknappen +/- (L). Tryck på start/stoppknappen. Den återstående tiden visas på skärmen. Vänta tills uppvärmningen stannar automatiskt. Apparaten piper tre gånger vid programmets slut. Du kan även stoppa uppvärmningen under cykelns gång genom att trycka på start/stoppknappen eller knappen "cancel" (avbryt).



BEHÅLLARE I TRITANPLAST FÖR KALL BEREDNING

- Tillsätt ingredienserna till kannan utan att överskrida den angivna maxgränsen:
 - 1 750 ml max för behållaren för kall beredning

Automatiska funktioner

Användning:





- Sätt fast locket på kannan och placera måttlocket på plats på locket. Apparaten startar bara när kannan och locket är korrekt placerade.
- När apparaten är inkopplad och påslagen avger den ett pip och skärmen tänds.
- Apparaten är nu i standbyläge. Nu kan du välja ett program genom att trycka på motsvarande knapp. Knappens lampa blinkar och information om tillagningstid visas.
 - Före varje automatiskt program kan du använda vakuumfunktionen genom att trycka in knappen för vakuum. Tid: 1 min, 10 sek
 - Se till att locket är ordentligt fastskruvat när använder vakuumfunktionen.
- Tryck på start/stoppknappen för att starta apparaten. När beredningen är klar stannar blendern automatiskt. Apparaten piper tre gånger.
- Om du använder blandarfunktionen ska du trycka på mitten av måttlocket för att öppna locket när programmet är klart.
- Du kan även stoppa blandningen under cykelns gång:
 - tryck på start/stoppknappen för att pausa programmet (i upp till 5 minuter, då enheten går tillbaka till startskärmen)
 - tryck på knappen "cancel" (avbryt) för att stoppa programmet och gå tillbaka till startskärmen
- Du kan använda påmataren under beredningen (ej vid vakuumfunktion)
 - Använd inte den här behållaren för varm beredning.
 - Sänk inte ned locket i vatten.

Om du vill lägga till ingredienser under blandning – endast för kall beredning – tar du bort måttlocket (A) från locket (B) och tillsätter ingredienserna genom matarhålet. Se upp för stänkrisken.

FÖRSIKTIGHET: Ta inte bort måttlocket (A) från locket vid vakuum



Kalla program: iskross, grön smoothie, milkshake, glass, nötsmör

Kalla program	Recept	Steg för steg	Tid
 Grön smoothie	240 g skalade Granny Smith-äpplen (2 äpplen), 60 g selleri (utan blad), 200 g gurka, 20 g grönkålsblad, 80 limejuice, 400 g vatten, 60g agavesirap, 20 g spenatblad	Välj programmet grön smoothie	1 min 10s

Kalla program	Recept	Steg för steg	Tid
 Glass	450 g frysta jordgubbar + 240 ml mjölk + 130 g socker	Välj programmet glass Tryck på start/stoppknappen	1 min 10s
 Nötsmör	400 g osaltade nötter + 75 g hackade mandlar + 125 g pekannötter	Välj programmet nötsmör Tryck på start/stoppknappen	2 min 15s
 Iskross	8 st iskuber, 3 x 3 x 4 cm	Välj programmet iskross Tryck på start/stoppknappen	1 min
 Milkshake	250 g vaniljglass + 1 banan (100g) + 250 ml mjölk	Välj programmet milkshake Tryck på start/stoppknappen	1 min

Manuella funktioner

De manuella funktionerna kan användas som komplement till programlägena.

-  • **Rengöra:** du kan rengöra apparaten med 150 ml vatten och en droppe diskmedel. Tryck på rengöringsknappen. Cykeln varar i 30 sekunder.
- **Körtiden får inte överskrida 3 minuter.**
-  • **Blanda:** låter dig styra hur du vill blanda. När du trycker på blandarknappen visar displayen "P", vilket motsvarar pulsfunktionen, men du kan välja en blandningshastighet från 1 till 9 med hjälp av inställningsknapparna +/- (L). "H" är högsta hastigheten. Tryck sedan på start/stoppknappen. Ställ in körtiden på mellan 5 sekunder och 3 minuter genom att trycka på inställningsknappen +/- (L). Den återstående tiden visas på skärmen. Vänta tills blendern stannar automatiskt. Apparaten piper tre gånger.
- **Vakuüm:** Innan du använder vakuümfunktionen ska du låsa måttlocket genom att vrida den tills pilen på måttlocket är riktad mot symbolen  för utsläppt luft. Påbörja vakuümprocessen. Efter 1 minut och 10 sekunder kan du välja ett automatiskt program (kompatibelt med programmen för smoothie och milkshake). Vid programmets slut trycker du på vakuümknappen på mitten av måttlocket för att ta av locket och hälla upp innehållet.

ANDRA FUNKTIONER

- Tryck på start/stoppknappen för att pausa programmet. Du kan pausa apparaten i upp till 5 minuter, då enheten går tillbaka till startskärmen.
- Om du håller start/stoppknappen intryckt i 3 sekunder piper apparaten tre gånger innan den går in i standbyläge. Inga andra knapplampor än start/stoppknappen lyser.

Skydd mot överbelastning

- Apparaten är försedd med skydd mot överbelastning. Det skyddar motorn från att skadas av överbelastning.
- Gör så här om apparaten stängs av under drift:
 - Stäng av apparaten med start/stoppknappen, koppla ur och låt apparaten svalna i 15–20 minuter.

- Anslut apparaten till strömförsörjningen igen och fortsätt att blanda.
- Avbryt: Du kan stoppa blandningen under cykelns gång genom att trycka på "Cancel" (avbryt). Apparaten stannar och går tillbaka till startskärmen.

RENGÖRING

- Rengör kannan omedelbart efter användning.
- Rengöringsprogrammet utför lättare rengöring:
- Häll 150 ml vatten och en droppe diskmedel i kannan. Tryck in rengöringsknappen.
- För mycket diskmedel ger upphov till mer skum och kan leda till att vattnet svämmar över. Avsluta rengöringen med en hushållssvamp.
- Skölj ur kannan invändigt och locket under rinnande vatten.
- Om apparaten behöver rengöras grundligare kan du använda en blandning av varmt vatten och bikarbonat. Låt vattnet stå i några timmar för att underlätta rengöringen.
- Rengör motorenheten med fuktig trasa **(D)**. Torka den noga.
- Löstagbara delar (lock, måttlocket, doseringskopp) kan rengöras med hushållssvamp samt varmt vatten och diskmedel. Du kan också använda borsten för att rengöra kannan invändigt.

Försiktighet:

- Se till att ingen mat eller vätska finns kvar i kannan. Den är inte avsedd för förvaring av mat i kyl eller frys.
- Använd en fuktig trasa för att rengöra motorenheten och kannan utvändigt.
- Sänk inte ned apparaten i vatten (varken motorenheten eller kannans bas). Motorenheten **(D)** får inte placeras under rinnande vatten.
- Kannan och måttlocket ska inte diskas i diskmaskin.

VAD SKA JAG GÖRA OM APPARATEN INTE FUNGERAR?

Problem	Orsak	Lösning
Apparaten fungerar inte	Kontakten är inte isatt.	Anslut apparaten till ett eluttag med samma spänning som anges på apparatens märkplåt.
	Antingen är kannan inte korrekt placerad på motorenheten eller så är kannan och locket korrekt placerade men inte fastsatta på motorenheten.	Se till att kannan och locket sitter rätt på motorenheten såsom framgår av bruksanvisningen.
	Apparat, knappsats eller program svarar inte	Koppla ur apparaten och vänta i en minut innan du ansluter den igen.
	Vid överhettning	Stäng av apparaten med start/stopp-knappen, koppla ur och låt apparaten svalna i 15–20 minuter.
	Innehållet svämmar över	Minska mängden av ingredienser som du bereder.

Problem	Orsak	Lösning
Apparaten stannade under användning	Överbelastning eller överhettning	Stäng av apparaten med start/ stopp-knappen, koppla ur och låt apparaten svalna i 15–20 minuter.
Mycket kraftiga vibrationer	Produkten står inte på en plan, stabil yta.	Placera apparaten på ett plant underlag.
	För stor mängd ingredienser.	Minska mängden av ingredienser som du bereder.
Läckage från locket	För stor mängd ingredienser.	Minska mängden av ingredienser som du bereder.
	Locket är inte rätt fastsatt.	Sätt fast locket ordentligt på glaskannan.
Glaskannan läcker från undersidan	Försämring av apparatens vattentätethet.	Varning: knivbladen är inte löstagbara.
Knivarna rör sig trögt	Matbitarna är för stora eller för hårda.	Minska storleken på eller mängden av ingredienser som du bereder.
	Vätskan som blandades var för varm och har deformerat silikonpackningen.	Kontakta kundtjänst. Kontaktinformation finns i garantibroschyren.
Tillagningsproblem	Maten är inte tillräckligt tillagad/maten är överkokt	Använd den manuella funktionen för att anpassa tid och uppvärmningstemperatur
	Maten fastnar i botten	Använd den manuella funktionen för att anpassa tid och uppvärmningstemperatur. Läs rengöringsanvisningarna
Jag har inte tillgång till bra recept	Rätt behållare används inte	Se till att använda rätt behållare
	Sensorn för höga vätskenivåer i locket till behållaren för varm beredning är inte ren	Rengör alla delar av locket till behållaren för varm beredning

Om apparaten ändå inte fungerar som den ska, vänligen kontakta kundtjänstavdelningen.

OBH Nordicas BEGRÄNSADE GARANTI

Garantin

OBH Nordica garanterar att den här produkten är fri från tillverkningsdefekter vad gäller material och hantverk under 2 år i Sverige, Norge, Danmark och Finland. Garantin börjar löpa den dag då produkten köps eller levereras.

Denna tillverkarens kommersiella garanti omfattar alla kostnader relaterade till att återställa den bevisat defekta produkten så att den överensstämmer med originalspecifikationerna via reparation eller ersättning av eventuellt defekta delar samt nödvändig arbetsinsats. Efter OBH Nordicas gottfinnande

kan en ersättningsprodukt tillhandahållas istället för att reparera den defekta produkten. OBH Nordicas enda skyldighet, och din exklusiva gottgörelse enligt den här garantin, är begränsad till sådan reparation eller ersättning.

Villkor och undantag

OBH Nordica har ingen skyldighet att reparera eller ersätta produkter som inte åtföljs av ett giltigt inköpsbevis. Den defekta produkten kan returneras till inköpsbutiken.

Den här garantin gäller endast för produkter som köps och används för hemmabruk och omfattar inte skador som uppstår till följd av missbruk, underlåtenhet, misslyckande med att följa OBH Nordicas instruktioner eller då produkten har modifierats eller utsatts för en ej godkänd reparation, felaktig emballering av ägaren eller felhantering av ett transportföretag. Den omfattar inte heller normalt slitage, underhåll, eller ersättning av förbrukningsartiklar och inte heller följande:

- användning av fel typ av vatten eller förbrukningsartikel
- mekaniska skador, överbelastning
- skador eller dåliga resultat som specifikt beror på fel spänning eller frekvens, jämfört med vad som är angivet i produkt-ID:et eller i specifikationen
- vatten, damm eller insekter som har trängt in i produkten
- kalkavlagringar (all kalkborttagning måste ske i enlighet med bruksanvisningen)
- skador till följd av blixtnedslag eller strömbrott
- skador på glas- eller porslinskomponenter i produkten
- olyckor som brand, översvämning osv.
- professionell eller kommersiell användning

Lagstadgade konsumenträttigheter

OBH Nordicas kommersiella garanti påverkar inte konsumentens lagstadgade rättigheter och inte heller de rättigheter som inte kan exkluderas eller begränsas eller rättigheter mot den återförsäljare från vilken konsumenten köpte produkten. Den här garantin ger konsumenten specifika juridiska rättigheter och denne kan även ha andra lagenliga rättigheter som kan variera från land till land. Konsumenten kan efter eget gottfinnande hävda sådana rättigheter.

Dessa instruktioner finns även tillgängliga på vår hemsida www.obhnordica.se.

TEFAL - OBH Nordica Group AB

Löfströms Allé 5
172 66 Sundbyberg
Tel 08-629 25 00
www.obhnordica.se

Sikkerhedsinstruktioner

- Læs vejledningen omhyggeligt, før du bruger apparatet for første gang, og gem den til fremtidig brug: Producenten kan ikke påtage sig noget ansvar for ikke-kompatibel brug af apparatet.
- **Om personlig sikkerhed**
- Lad ikke børn bruge apparatet uden opsyn.
- Dette apparat er ikke beregnet til at blive brugt af personer (inklusive børn) med reducerede fysiske, sensoriske eller mentale evner, eller mangel på erfaring eller viden, medmindre de er under opsyn, eller de har fået instruktion i brugen af apparatet af en person, der er ansvarlig for deres sikkerhed.
- Børn bør holdes under opsyn for at sikre, at de ikke leger med apparatet.
- Hold apparatet væk fra børns rækkevidde.
- Hvis ledningen beskadiges, må den ikke bruges med apparatet. Hvis ledningen eller stikket er beskadiget, skal den/det udskiftes af fabrikanten, dennes kundeserviceafdeling eller en lignende kvalificeret person, for at undgå fare for skade.
- Apparatet skal altid afbrydes fra stikkontakten, hvis det efterlades uden opsyn, og før det samles, skilles ad og rengøres.
- Apparatet må ikke nedsænkes i væsker.
- Dette apparat er ikke beregnet til brug sammen med en ekstern tidskontakt ved hjælp af en ekstern timer eller et særskilt fjernbetjeningssystem.
- Apparatet er kun beregnet til privat brug og i en højde under 2000 m. Fabrikanten accepterer ikke noget ansvar og forbeholder sig ret til at annullere garantien i tilfælde af kommerciel eller u hensigtsmæssig brug eller manglende overholdelse af instruktionerne.
- Dette apparat er ikke beregnet til brug på følgende måder, og garantien gælder ikke for:
 - Køkkenområder i butikker, i kontorbygninger og andre lignende miljøer.
 - Medarbejderkøkkener i butikker, på kontorer og andre arbejdspladser.
 - Landbrugsejendomme.
 - Af gæster på hoteller, moteller og andre overnatningssteder.
 - Bed and breakfast-steder.
- Vær forsigtig, hvis varm væske hældes i foodprocessoren eller blenderen, da det kan blive presset ud af apparatet som følge af en pludselig dampkogning.

- **ADVARSEL:** Risiko for personskade ved forkert brug. Vær forsigtig ved håndtering af de skarpe knive, når skålen tømmes og under rengøring.
- **ADVARSEL:** Ved brug af apparatet kan nogle dele nå høje temperaturer (kande, afhængig af model, visse dele, der ikke er beregnet til at blive håndteret af låg eller hætte, metaldele under kanden, kurv, afhængig af model) og kan have restvarme efter brug. De kan forårsage forbrændinger. Håndter apparatet ved de kolde plastdele (håndtag, motorenhed, afhængig af model: Håndteringsdele for låg og hætte) under opvarmning og indtil apparatet er helt afkølet. Den røde varmeindikatorlampe tændes, hvis der er risiko for forbrænding.



- **ADVARSEL:** Apparatet frigiver damp, som kan forårsage forbrændinger. Håndter låget og målehætte (afhængig af model) med omhu: Brug en ovnhandske eller grydelap om nødvendigt. Hold målehætten (afhængig af model) i den midterste del.
- **ADVARSEL:** Vær forsigtig, hvis varm væske hældes i foodprocessoren eller blenderen, da det kan blive presset ud af apparatet som følge af en pludselig dampkogning.
- Start ikke apparatet, hvis målehætten ikke er placeret i hullet i låget og/eller hvis forseglingen ikke er placeret i låget.
- Se betjeningsvejledningen om, hvordan du justerer hastigheds- og tidsindstillingerne for hvert program.
- Se betjeningsvejledningen om, hvordan du samler og fastgør tilbehøret til apparatet.
- Se betjeningsvejledningen om, hvordan du rengør og vedligeholder dit apparat.
- Følg altid anvisningerne ved rengøring af apparatet.
 - Tag apparatets stik ud af stikkontakten.
 - Rengør ikke, når det er varmt.
 - Rengør med en fugtig klud eller svamp.
 - Apparatet må ikke nedsænkes i vand eller under vandhanen.
- Om tilslutning til strømforsyningen
- Apparatet skal tilsluttes en stikkontakt med jordforbindelse.
- Apparatet er kun beregnet til at køre med vekselstrøm. Kontrollér, at forsyningsspændingen på dit apparats typeskilt svarer til din hjemlige strømforsyning.
- Tag altid apparatets stik ud af stikkontakten, hvis du forlader det uden opsyn og før samling, nedtagning og rengøring af det.
- Enhver fejl i tilslutningen medfører bortfald af garantien.

- Træk ikke i apparatets ledning, når du tager stikket ud.
- Nedsænk ikke apparatet i vand eller i anden væske.
- Strømledningen skal holdes uden for børns rækkevidde og må ikke være i nærheden af eller komme i kontakt med apparatets varme dele, varmekilder eller skarpe kanter.
- Produkter med aftagelige stik (i henhold til model): Stikket skal først trækkes ud af stikkontakten, hvorefter det kan tages ud af produktet.
 - Træk produktets stik ud af stikkontakten, inden fødevarerne hældes ud.
 - Produkter med aftagelige stik (i henhold til model): Må kun bruges med ledningssættet, der følger med produktet, eller et ledningssæt, der er købt hos en godkendt forhandler.
- **Om forkert brug**
 - Brug ikke apparatet, hvis det ikke fungerer korrekt, hvis det er beskadiget, eller hvis glasskålen (afhængig af model) er beskadiget eller revnet. Få det repareret hos et godkendt servicecenter.
 - Tænd aldrig blenderkanden uden ingredienser eller med kun tørre produkter.
 - Tilføj altid faste ingredienser før du hælder flydende ingredienser i, uden at overskride markeringsgrænsen MAX, der er indgraveret eller markeret på kanden. (afhængig af model). Hvis blenderen er fyldt for meget, kan kogende vand sprøjte ud. Sørg for, at der er nok væske til at dække grænsemarkeringen MIN eller det mindre markeret niveau (afhængig af model).
 - Nogle opskrifter kan forårsage, at det pludselig flyder over på grund af dannelsen af bobler, især når der anvendes frosne grøntsager. I dette tilfælde er det op til dig at reducere mængderne derefter.
 - Anbring ikke fingrene eller andre genstande i kanden, mens apparatet er i drift.
 - Brug ikke kanden som en beholder til frysings- eller steriliseringsformål.
 - Anbring apparatet på en stabil, varmebestandig, ren og tør overflade.
 - Anbring ikke apparatet ved siden af en væg eller et skab: Dampen kan beskadige det.
 - Lad ikke dit hår, et tørklæde eller et slips og lignende ting hænge over kanden, mens apparatet er i drift.
 - Sæt ikke noget af tilbehøret i mikrobølgeovnen.

- Dette apparat må ikke bruges udendørs.
- Overskrid aldrig den maksimale mængde, der er angivet i brugsanvisningen eller opskriftsbogen.
- Dette apparat må aldrig bruges til, at blende eller blande andet end fødevarer.
- Sæt apparatet væk, når det er afkølet.
- Lad ikke vand komme i kontakt med betjeningspanelet.
- Lad ikke vand komme i kontakt med tilslutningspunkterne.

● **EFTERSALGSSERVICE**

- Af sikkerhedsmæssige hensyn, må apparatet ikke bruges med andet tilbehør eller ekstra dele end dem fra godkendte eftersalgscentre.
- Alle indgreb, ud over normal rengøring og vedligeholdelse af kunden, skal udføres af en godkendt servicecenter.

● **KUN EUROPÆISKE MARKEDER**

- Når du bruger et program med blenderfunktion:
- Dette apparat må ikke anvendes af børn.
- Hold apparatet og dets ledning væk fra børns rækkevidde.
- Når du kun bruger opvarmningsfunktionen:
 - Opbevar apparat og tilhørende ledning utilgængeligt for børn under 8 år.
 - Når kun opvarmningsfunktionen bruges, kan dette apparat anvendes af børn, så længe de er mindst 8 år, de er under opsyn, og har modtaget instruktion med hensyn til sikker brug af apparatet, og så længe de forstår de implicite risici. Rengøring og brugervedligeholdelse af apparatet bør ikke udføres af børn uden opsyn, medmindre de er over 8 år og under opsyn af en voksen.
- Børn må ikke lege med apparatet.
- Dette apparat kan anvendes af personer med nedsatte fysiske, sensoriske eller mentale evner, eller af personer med ringe eller intet kendskab til apparatet, så længe de er under behørigt tilsyn og har modtaget instruktion med hensyn til sikker brug af apparatet, og så længe de forstår de implicite risici.



Miljøbeskyttelse først!

Dit apparat indeholder værdifulde materialer, der kan genbruges. Apparatet skal bortskaffes på et lokalt genbrugscenter.

SIKKERHEDSADVARSLER

FORSIGTIG: Sikkerhedsanvisningerne er en del af apparatet. Læs dem grundigt igennem, før det nye apparat tages i brug første gang. Opbevar dem et sted, hvor du kan finde og se dem senere.

Apparatet starter kun, hvis kanden er placeret korrekt på motorenheden (D), og låget er låst på kanden.

BESKRIVELSE

- A. Låghætte
Låg
Plastik Tritan-kande til kold tilberedning
- B. Låghætte
Låg
Glaskande til varm tilberedning
- C. Stopper
- D. Motorenhed
- E. Børste
- F. Skærm
- G. Start/stop-knap
- H. Kontrolpanel
- I. Rengør-knap
- J. Blend-knap
- K. Annuller-knap
- L. Indstilling-knap
- M. Målebæger
- N. Indikator for kande

FØR DU BRUGER APPARATET FØRSTE GANG

- Før du bruger apparatet første gang, skal du vaske de dele, der kommer i kontakt med fødevarer (kande, låg og målebæger) med vand og opvaskemiddel

FORSIGTIG: Apparatet må ikke nedsænkes i vand (hverken motorenheden eller kandens bund). Hold aldrig motorenheden (D) under rindende vand. Rengør den med en fugtig klud, og tør den omhyggeligt.

Bladene er ekstremt skarpe og kan ikke fjernes.

- Sørg for, at al emballagen er fjernet, før du betjener apparatet.

BRUG AF APPARATET

- Placer apparatet på en flad, stabil, varmebestandig overflade, der er fri for vandstænk og andre varmekilder.
- Anbring kanden (A eller B) korrekt på motorenheden, fig. 1 og 2.



OK **GLASKANDE TIL VARM TILBEREDNING:**

- Hæld ingredienserne i kanden uden at overskride det angivne maksimale niveau:
 -  1400 ml maks. til varm tilberedning

Automatisk funktion:

- Brug:
- Lås låget på kanden og sæt låghætten i position på låget. Apparatet starter først, når kanden og låget er korrekt på plads.
- Når du tilslutter apparatet og tænder det, høres et bip, og skærmen lyser op.
- Apparatet vil være i standby-tilstand. På dette stadie kan du vælge program ved at trykke på den tilsvarende knap. Knappens lys blinker, og der vises information om tiden for tilberedningen.
- Tryk på Start/stop-knappen. Apparatet starter automatisk.
- Blenderen stopper automatisk, når tilberedningen er afsluttet. Apparatet bipper 3 gange.
- Du kan også afbryde blendningen under cyklussen:
- tryk på Start/stop-knappen for at afbryde programmet (op til 5 minutter, hvorefter enheden vender tilbage til startskærmen)
- tryk på Annuller-knappen for at stoppe programmet og vende tilbage til startskærmen.
- Hvis apparatet går ud under tilberedning på varme programmer og varmfunktion, starter det automatisk igen efter tre minutter.
- Hvis apparatet ikke bruges i 3 minutter, slukkes skærmlyset, og kun Start/stop-knappen forbliver tændt.

FORSIGTIG:

- Ryst ikke motorenheden eller kanden, når blenderen er i brug.





FORSIGTIG: Efter kørsel, specielt af lange programmer, skal blenderen hvile mindst 5 minutter, før den startes igen.

I forbindelse med varme programmer skal det bemærkes, at den oplyste tid ikke tager hensyn til nødvendig forvarmningstid, som kan variere efter temperatur og mængde af ingredienser i starten (mellem 5 og 15 minutter). Tryk på Start/stop-knappen. Nedtællingen for tilberedningen af opskriften starter.

Hvis du åbner låget på blenderen i løbet af programmet, stopper apparatet automatisk takket være sikkerhedsanordningen i låget.

FORSIGTIG: Vi anbefaler, at du ikke tilføjer ingredienser, når der blendes varme tilberedninger (risiko for stænk). Tag ikke låghætten (B1) af låget (B2) under varme tilberedninger. Indholdet kan være meget varmt og forårsage forbrændinger.

Varme programmer: Suppe, kompot, coulis, varm sauce, mandelmælk.

Varme programmer	Opskrifter	Trin for trin	Tid
 Suppe	600 g græskar, 120 g kartoffel, 80 g løg, 600 ml vand.	Vælg Suppe-program Tryk på Start/stop-knappen.	30 min
 Varm sauce	500 ml mælk, 45 g smør, 45 g hvedemel, muskatnød (1 knivspids)	Vælg Varm sauce-program. Tryk på Start/stop-knappen.	15 min
 Coulis	100 ml vand, 60 ml citronsaft, 100 g sukker, 250 g blåbær, 250 g jordbær.	Vælg Coulis-program Tryk på Start/stop-knappen.	15 min
 Kompot	700 g Golden delicious-æble, 100 ml vand.	Vælg Kompot-program Tryk på Start/stop-knappen.	15 min
 Mandelmælk	100 g hele smuttede mandler, 1 L vand	Select Mandelmælk-program. Tryk på Start/stop-knappen.	25 min

Manuelle funktioner:

De manuelle funktioner kan bruges ud over programtilstand.

 • **Rengør:** giver dig mulighed for at rengøre dit apparat med 150 ml vand og 1 dråbe opvaskemiddel. Tryk på Rengør-knappen. Rengøringen varer 30 sekunder.

Den længste kørselstid må ikke vare længere end 3 minutter.

 • **Blend:** giver dig mulighed for frit at kontrollere den måde, du ønsker at blende. Tryk på Blend-knappen, skærmen viser «P» svarende til puls-funktionen, men du kan vælge blandingshastigheden fra 1 til 9 ved at trykke på +/- (L). «H» er den maksimale hastighed. Tryk på Start/stop-knappen. Du kan indstille kørselstiden ved at trykke på +/- (L) mellem 5 sekunder og 3 minutter. Den resterende tid vises på skærmen. Vent på, at blanderen stopper automatisk. Apparatet bipper 3 gange.

 • **Varme:** giver dig mulighed for frit at kontrollere den måde, du ønsker at opvarme. Tryk på Varme-knappen, skærmen viser «75» men du kan vælge opvarmningstemperaturen fra 40 ° op til 100 ° ved at trykke på +/- (L). Du kan indstille kørselstiden ved at trykke på +/- (L) mellem 5 sekunder og 90 minutter. Tryk på Start/stop-knappen. Den resterende tid vises på skærmen. Vent på, at opvarmningen stopper automatisk. Apparatet bipper 3 gange sidst i programmet. Du kan også stoppe opvarmningen under cyklussen ved at trykke på Start/stop-knappen eller Annuller-knappen.



PLASTIK TRITAN-KANDE TIL KOLD TILBEREDNING

- Hæld ingredienserne i kanden uden at overskride det angivne maksimale niveau:
 -  1750 ml maks. for kold kande

Automatiske funktioner

Brug:

- Lås låget på kanden og sæt låghætten i position på låget. Apparatet starter først, når kanden og låget er korrekt på plads.
- Når du tilslutter apparatet og tænder det, høres et bip, og skærmen lyser op.
- Apparatet vil være i standby-tilstand. På dette stadie kan du vælge program ved at trykke på den tilsvarende knap. Knappens lys blinker, og der vises information om tiden for tilberedningen.
 - Før hver auto-program kan du bruge vakuum- funktionen ved at trykke på 'vakuum-knap', varighed: 1 min. 10 s.
 - Når du bruger vakuum-funktionen, skal du sikre, at låget er skruet godt fast.
- Tryk på Start/stop-knappen, hvorefter apparatet starter. Blenderen stopper automatisk, når tilberedningen er afsluttet. Apparatet bipper 3 gange.
- Hvis du bruger blenderfunktionen, når programmet er færdigt, skal du trykke på midten af låget for at åbne låget.
- Du kan også afbryde blendningen under cyklussen:
 - tryk på Start/stop-knappen for at afbryde programmet (op til 5 minutter, hvorefter enheden vender tilbage til startskærmen)
 - tryk på Annuller-knappen for at stoppe programmet og vende tilbage til startskærmen
- Du kan bruge stopperen til at hjælpe tilberedningen (når der ingen vakuum-funktion er)
 - Brug ikke denne kande til varme tilberedninger.
 - Nedsænk ikke låget i vand

Hvis du vil tilføje ingredienser, mens du blander kun kolde tilberedninger, skal du fjerne låghætten (A) fra låget (B) og tilsætte ingredienserne gennem indføringshullet. Pas på risiko for sprøjt.

FORSIGTIG: Fjern ikke låghætten (A) fra låget under vakuum



Kolde programmer: Isknusning, grøn smoothie, milkshake, is, peanutbutter

Kolde programmer	Opskrifter	Trin for trin	Tid
 Grøn smoothie	240 g skrælet Granny Smith-æble (2 stk.), 60 g selleristilk (uden blade), 200 g agurk, 20 g grønkål, 80 g limesaft, 400 g vand, 60 g agavesirup, 20 g spinatblade	Vælg Grøn smoothie-program. Tryk på Start/stop-knappen.	1 min 10s

Kolde programmer	Opskrifter	Trin for trin	Tid
 Is	450 g frosne jordbær + 240 ml mælk +	Vælg Is-program	1 min 10s
 Peanut butter	400 g usaltede peanuts + 75 g mandlersplitter + 125 g af pecannødder	Vælg Peanutbutter-program Tryk på Start/stop-knappen	2min 15s
 Isknusning	8 x isterning 30x30x40 mm	Vælg Isknusning-program Tryk på Start/stop-knappen	1 min
 Milkshake	250 g vaniljeis + 1 banan (100 g) + 250 ml mælk	Vælg Milkshake-program Tryk på Start/stop-knappen	1 min

Manuelle funktioner:

De manuelle funktioner kan bruges ud over programtilstand.

-  • **Rengør:** giver dig mulighed for at rengøre dit apparat med 150 ml vand og 1 dråbe opvaskemiddel. Tryk på Rengør-knappen. Rengøringen varer 30 sekunder.
- Den længste kørselstid må ikke være længere end 3 minutter.
-  • **Blend:** giver dig mulighed for frit at kontrollere den måde, du ønsker at blende. Tryk på Blend-knappen, skærmen viser «P» svarende til puls-funktionen, men du kan vælge blandingshastigheden fra 1 til 9 ved at trykke på +/- (L). «H» er den maksimale hastighed. Tryk på Start/stop-knappen. Du kan indstille kørselstiden ved at trykke på +/- (L) mellem 5 sekunder og 3 minutter. Den resterende tid vises på skærmen. Vent på, at blenderen stopper automatisk. Apparatet bipper 3 gange.
- **Vakuum:** Inden du bruger vakuum-funktionen, skal du låse låget ved at dreje det på en sådan måde, at pilen på låget justeres efter piktogrammet  med "luft ud". Start vakuum-processen. Efter 1 min. 10 s. vil du kunne vælge et automatisk program (kompatibel med smoothie- og milkshake-programmer). Sidst i programmet skal du trykke på vakuum-knappen midt på låghætten for at fjerne låget og hælde indholdet op.

ANDRE FUNKTIONER

- Tryk på Start/stop-knappen for at afbryde programmet midlertidigt. Du kan sætte apparatet på pause i op til 5 minutter, hvorefter det vender tilbage til startskærmen.
- Hvis du bliver ved med at trykke på knappen Start/stop-knappen i 3 sekunder, bipper apparatet 3 gange, før det går ind i Standby by-tilstand. Ingen andre knaplys er synlige end Start/stop-knappen.

Overbelastningsbeskyttelse

- Apparatet er forsynet med en overbelastningsbeskyttelse. Den forhindrer motoren i at blive beskadiget ved overbelastning.
- Hvis apparatet slukker under brug, skal du gøre følgende:
 - Sluk apparatet med Start/stop-knappen, træk stikket ud, og lad det køle ned i ca. 15-20 minutter.
 - Tilslut apparatet til strømforsyningen igen og genoptag tilberedningen.

- Annuller: Du kan stoppe blandingen i løbet af cyklussen ved at trykke på Annuller-logoet. Apparatet stopper og vender tilbage til startskærmen.

RENGØRING

- Rengør kanden straks efter brug.
- Nem rengøring opnås med brug af Rengør-programmet:
- Hæld 150 ml vand og 1 dråbe opvaskemiddel i kanden. Tryk på Rengør-knappen.
- For meget opvaskemiddel skaber mere skum og kan betyde, at glasset flyder over. Afslut rengøring af glasset med en fugtig klud eller svamp.
- Skyl indersiden af glasset og låget under rindende vand.
- Hvis dit apparat har brug for mere grundig rengøring, kan du bruge en blanding af varmt vand og bagepulver. Lad det stå nogle timer for at få det helt rent.
- Brug en fugtig klud til at rengøre motorenheden (D). Aftør derefter omhyggeligt.
- De aftagelige dele (låg, låghætte, målebæger) kan rengøres med en svamp og varmt vand med sæbe. Du kan også bruge børsten til at rengøre indersiden af kanden.

Forsigtig!

- Sørg for, at der ikke er mad eller væske tilbage i kanden; kanden er ikke beregnet til opbevaring af madvarer i køleskabet eller fryseren.
- Rengør ydersiden af motorenheden og kandens vægge med en fugtig klud.
- Apparatet må ikke nedsænkes i vand (hverken motorenheden eller kandens bund). Hold aldrig motorenheden (D) under rindende vand.
- Kanden og låghætten tåler ikke i opvaskemaskine.

HVAD GØR MAN, HVIS APPARATET IKKE VIRKER?

Problemer	Årsager	Løsninger
Apparatet virker ikke	Stikket er ikke tilsluttet.	Tilslut apparatet til en stikkontakt med samme spænding som angivet på mærkepladen på apparatet.
	Blenderkanden er ikke placeret korrekt på motorenheden, eller kanden eller låget er korrekt placeret, men er ikke låst fast på motorenheden.	Kontroller, at blenderkanden og låget er placeret korrekt på motorenheden som beskrevet i vejledningen.
	Apparat, tastatur eller program reagerer ikke	Frakobl apparatet, vent 1 minut, og tilslut det igen.
	I tilfælde af overophedning	Sluk for apparatet med Start/stop-knappen, træk stikket ud, og lad det køle ned i ca. 15-20 minutter.
	Overopfyldning	Reducer mængden af tilsatte ingredienser.

Problemer	Årsager	Løsninger
Apparatet stoppede, mens det var i brug	Overbelastning eller overophedning	Sluk for apparatet med Start/stop-knappen, træk stikket ud, og lad det køle ned i ca. 15-20 minutter. Tilslut apparatet til strømforsyningen igen og genoptag tilberedningen.
Kraftige vibrationer	Produktet står ikke på et plant, stabilt underlag.	Placer apparatet på en plan og stabil overflade.
	Mængden af ingredienser er for stor.	Reducer mængden af bearbejdede råvarer.
Lækage eller overløb fra låget	Mængden af ingredienser er for stor.	Reducer mængden af bearbejdede råvarer.
	Låget er ikke påsat korrekt.	Sæt låget korrekt på blenderkanden.
Lækage i bunden af blenderkanden	Foringelse af apparatets tæthed.	Forsigtig: knivene kan ikke fjernes. Kontakt kundeservice, se kontaktoplysninger i folderen med garantien.
Knivene drejer ikke ubesværet	Fødearestykkerne er for store eller for hårde.	Reducer mængden eller størrelsen af bearbejdede råvarer.
	Den blendede væske er for varm og har forvrænget silikonepakningen.	Kontakt kundeservice, se kontaktoplysninger i folderen med garantien.
Tilberedningsproblem	Maden er ikke tilstrækkelig tilberedt eller har fået for meget	Brug manuel funktion til at tilpasse tidspunkt for brug og opvarmningstemperatur
	Mad klæber til bunden	Brug manuel funktion til at tilpasse tidspunkt for brug og opvarmningstemperatur. Se også rengøringsvejledningen
Jeg har ikke adgang til gode opskrifter	Den rette kande bruges ikke	Kontroller, at den korrekte kande bruges
	Overløbssensoren i låget til den varme kande er ikke ren	Rengør alle dele af låget til den varme kande

Hvis dit apparat stadig ikke fungerer korrekt, bedes du kontakte kundeservice i dit land.

OBH Nordica BEGRÆNSET GARANTI

Garantien

OBH Nordica yder garanti på dette produkt mod nogen produktionsfejl i materialer eller kvalitet op til 2 år i Sverige, Norge, Danmark og Finland, startende fra den oprindelige købs- eller leveringsdato.

Producentens kommercielle garanti dækker alle omkostninger i forbindelse med udbedring af det dokumenterede defekte produkt, så det stemmer

overens med de originale specifikationer, gennem reparation eller udskiftning af eventuelle fejlbehæftede dele og den nødvendige arbejdskraft. Efter OBH Nordicas skøn kan produktet erstattes af andet produkt frem for reparation af defekt produkt. OBH Nordicas eneste forpligtelse og din eksklusive løsning under denne garanti er begrænset til en sådan reparation eller erstatning.

Betingelser & undtagelser

OBH Nordica er ikke forpligtet til at reparere eller erstatte et produkt, hvortil der ikke hører gyldigt købsbevis. Det defekte produkt kan returneres til købsstedet.

Denne garanti gælder kun for produkter, der er købt til hjemmebrug og dækker ikke skade, der måtte opstå som følge af forkert brug, misligholdelse, manglende overholdelse af OBH Nordicas instruktioner eller en modifikation eller uautoriseret reparation af produktet, fejlagtig indpakning fra ejerens side eller fejlhåndtering under forsendelse. Garantien dækker heller ikke normal slitage, vedligeholdelse eller udskiftning af forbrugsdele eller følgende:

- brug af forkert type af vand eller forbrugsvarer.
- mekanisk skade, overbelastning.
- skader eller ringe resultater, som specifikt kan tilskrives forkert spænding eller frekvens som angivet på produkt-ID eller specifikation.
- indtrængen af vand, støv eller insekter i produktet.
- tilkalkning (enhver form for afkalkning skal udføres i henhold til instruktioner for brug).
- skade, der kan tilskrives lyn eller strømstød.
- skade på glas- eller porcelænsdele i produktet.
- ulykker, herunder brand, oversvømmelse osv.
- professionel eller kommerciel brug.

Lovbestemte rettigheder for forbruger

OBH Nordicas kommercielle garanti påvirker ikke de lovbestemte rettigheder en forbruger måtte have eller rettigheder, som ikke kan ekskluderes eller begrænses, ej heller rettigheder over for forhandler, hvorfra forbruger har købt produktet. Denne garanti giver en forbruger specifikke juridiske rettigheder, og forbrugeren kan også have andre juridiske rettigheder, som kan variere fra land til land. Forbrugeren kan hævde alle sådanne rettigheder efter eget skøn.

Disse instruktioner er også tilgængelige på vores hjemmeside www.obhnordica.dk.

Groupe SEB Danmark A/S

2665 Vallensbæk Strand
Visiting address: Deltapark 37, 3. sal
Phone: +45 43 350 350
Direct: +45 43 350 367
www.obhnordica.dk

Sikkerhetsinstruksjoner

- Les instruksjonene nøye før du bruker apparatet for første gang, og ta vare på dem for senere referanse. Produsenten frasier seg ethvert ansvar for bruk av apparatet som ikke er i samsvar med instruksjonene.
- **Om personlig sikkerhet**
- Ikke la barn bruke apparatet uten tilsyn.
- Apparatet er ikke ment for bruk av personer (inkludert barn) med reduserte fysiske, sensoriske eller mentale evner eller mangel på erfaring og kunnskap, med mindre de er under tilsyn eller på forhånd er blitt opplært i bruken av apparatet av en person som er ansvarlig for deres sikkerhet.
- Barn bør holdes under tilsyn for å sikre at de ikke leker med apparatet.
- Oppbevar apparatet utilgjengelig for barn.
- Ikke bruk apparatet dersom strømledningen er skadet. Strømkabelen må skiftes ut av produsenten, av produsentens servicerepresentant, eller en person med tilsvarende kvalifikasjoner, for å unngå fare.
- Koble alltid apparatet fra strømforsyningen hvis du etterlater det uten tilsyn og før montering, demontering eller rengjøring.
- Ikke senk apparatet, strømledningen eller støpselet ned i noen væske.
- Dette apparatet er ikke ment for bruk med en ekstern tidsbryter med ekstern tidtaker eller separat fjernstyringssystem.
- Apparatet er konstruert utelukkende for bruk i hjemmet og på steder som ligger under 2000 m.o.h. Produsenten frasier seg ethvert ansvar og forbeholder seg retten til å kansellere garantien, dersom apparatet brukes for kommersielle formål eller på feil måte, eller dersom instruksjonene ikke følges.
- Dette apparatet er ikke ment for følgende bruksområder, og garantien vil ikke gjelde for:
 - arbeidsområder på kjøkkener i butikker, på kontorer og på andre arbeidsplasser
 - personalekjøkkenen i butikker, kontor eller andre arbeidsmiljø
 - våningshus.
 - av klienter på hoteller, moteller eller andre liknende miljøer.
 - overnatting med frokost.
- Vær forsiktig når du skal helle en varm væske over i kjøkkenmaskinen eller mikseren, for væsken kan sprute ut av apparatet som følge av plutselig dampdannelse.

- **ADVARSEL:** Mulig skade kan skyldes feilaktig bruk. Det må utøves forsiktighet ved håndtering av de skarpe kuttebladene, tømning av skålen og under rengjøring.
- **ADVARSEL:** Når apparatet brukes, kan enkelte deler bli svært varme (kannen, avhengig av modell, visse deler av lokket og hetten som ikke er ment å håndteres, metalldelene under kannen, kurven, avhengig av modell) og holde seg varme en stund etter bruk. De kan forårsake forbrenningsskader. Håndter apparatet ved å ta i de kalde plastdelene (håndtak, motorenhet, avhengig av modell: delene av lokket og hetten som er ment å håndteres) under oppvarming og helt til apparatet er fullstendig avkjølt. Det røde varmeindikatorlyset lyser hvis det foreligger risiko for forbrenning.



- **ADVARSEL:** Apparatet slipper ut damp som kan forårsake forbrenningsskader. Håndter lokket og målehetten (avhengig av modell) med varsomhet: Bruk grillvotter eller grytekluter om nødvendig. Hold målehetten (avhengig av modell) etter den midtre delen.
- **ADVARSEL:** Pass på å unngå å søle på kontakten under rengjøring, fylling eller helling.
- Ikke start opp apparatet uten at målehetten er på plass i hullet i lokket og/eller uten at tetningen er på plass på lokket.
- Les instruksjonshåndboken for å finne ut hvordan du endrer hastighets- og tidssinnstillingene for hvert program.
- Les instruksjonshåndboken for å finne ut hvordan du setter sammen og fester tilbehøret til apparatet.
- Les instruksjonshåndboken for å finne ut hvordan du bør rengjøre og vedlikeholde apparatet.
- Ved rengjøring av apparatet må du alltid følge instruksjonene.
 - Koble apparatet fra strømforsyningen.
 - Ikke rengjør apparatet mens det er varmt.
 - Rengjør apparatet med en fuktig klut eller svamp.
 - Ikke senk apparatet ned i vann eller hold det under rennende vann.
- **Om tilkobling til strømforsyningen**
 - Apparatet må kobles til en jordet stikkontakt.
 - Apparatet er konstruert for å fungere utelukkende med vekselstrøm. Sjekk at spenningen på apparatets merkeskilt er i samsvar med nettspenningen i hjemmet ditt.
 - Koble alltid apparatet fra strømforsyningen hvis du etterlater det uten tilsyn og før montering, demontering eller rengjøring.

- Feil ved tilkoblingen vil medføre at garantien blir ugyldig.
- Trekk aldri i strømledningen når du skal koble fra apparatet.
- Ikke senk apparatet, strømledningen eller støpselet ned i noen væske.
- Strømledningen må holdes utenfor rekkevidde for barn og må ikke plasseres i nærheten av eller komme i kontakt med de varme delene av apparatet, varmekilder eller skarpe kanter
- Produkt med avtakbar plugg (avhengig av modell: Trekk først ut kontakten fra strømuttaket, og ta den deretter ut fra produktet.
 - Trekk ut produktkontakten før du heller.
 - Produkt med avtakbar plugg (avhengig av modell: Skal kun brukes med ledningssettet som følger med produkter, eller som du har fått fra et autorisert servicesenter.

● **Om feil bruk**

- Ikke bruk apparatet dersom det ikke fungerer som det skal, dersom det er skadet eller dersom glassbollen (avhengig av modell) er skadet eller sprukket. Få apparatet reparert ved et godkjent servicesenter.
- Slå aldri på mikseren uten ingredienser eller med bare tørre ingredienser i kannen.
- Ha alltid eventuelle tørre ingredienser i kannen først, før du heller i de flytende ingrediensene, og pass på at du ikke overskrider MAX-merket på kannen. (avhengig av modell). Hvis mikseren er for full, kan det sprute ut kokende vann. Forsikre deg om at væskemengden er tilstrekkelig til å dekke merket for minimumsnivå eller det laveste nivåmerket (avhengig av modell).
- Med enkelte oppskrifter kan du oppleve at innholdet brått flommer over fordi det dannes bobler. Dette kan særlig skje ved bruk av frosne grønnsaker. I slike tilfeller må du redusere mengdene tilsvarende.
- Du må aldri stikke fingre eller noen andre gjenstander ned i kannen mens apparatet er i bruk.
- Ikke bruk kannen som beholder for frysing eller sterilisering
- Plasser apparatet på et stabilt, varmebestandig, rent og tørt underlag.
- Apparatet må ikke plasseres inntil en vegg eller et skap, da dampen kan påføre dem skade.
- Ikke la håret ditt eller gjenstander som et skjerf eller et slips henge over kannen mens apparatet er i bruk.
- Ikke ha noen av tilbehørsdelene i mikrobølgeovnen.
- Ikke bruk apparatet utendørs.

- Overskrid aldri den maksimale mengden som er angitt i instruksjonene eller i oppskriftsboken.
- Bruk aldri apparatet til å blande eller mikse noe annet enn matingredienser.
- Rydd apparatet bort så snart det har blitt avkjølt.
- Ikke la vann komme i kontakt med kontrollpanelet.
- Ikke la vann komme i kontakt med koblingspunktene.
- **ETTERSALGSSERVICE**
- For din egen sikkerhets skyld må du ikke bruke annet tilbehør eller andre reservedeler enn dem du har fått fra et godkjent servicesenter.
- Alle inngrep ut over alminnelig rengjøring og vedlikehold må utføres ved et godkjent servicesenter.
- **KUN FOR EUROPEISKE MARKEDER**
- Ved bruk av et mikserprogram gjelder følgende:
- Dette apparatet skal ikke brukes av barn.
- Hold apparatet og dets strømlledning utilgjengelig for barn.
- Ved bruk av kun oppvarmingsfunksjonen gjelder følgende:
 - Hold apparatet og dets strømlledning utilgjengelige for barn yngre enn 8 år.
 - Når bare oppvarmingsfunksjonen brukes, kan dette apparatet brukes av barn over 8 år såfremt de er under forsvarlig tilsyn, har fått opplæring i sikker bruk av apparatet og forstår risikoene som er involvert. Rengjøring og vedlikehold av apparatet bør ikke utføres av barn med mindre de er eldre enn 8 år og under oppsyn av en voksen.
- Barn skal ikke leke med apparatet.
- Dette apparatet kan brukes av personer med reduserte fysiske, sensoriske eller mentale evner eller lite eller ingen kunnskap om apparatet, såfremt disse personene er under forsvarlig tilsyn, har fått opplæring i sikker bruk av apparatet og forstår risikoene som er involvert.



Ta vare på miljøet!

Apparatet inneholder verdifulle materialer som kan gjenvinnes eller resirkuleres. Innlever det på et godkjent lokalt innsamlingssted.

SIKKERHETSADVARSLER

FORSIKTIG: Sikkerhetsforskriftene er en del av apparatet. Les dem nøye før du tar i bruk det nye apparatet for første gang. Ta vare på dem, i tilfelle du får bruk for å lese dem igjen senere.

Apparatet vil bare starte bare hvis kannen står riktig plassert på motorenheten (D) og lokket er låst fast på kannen.

BESKRIVELSE

- A. Påfyllingslokk
Lokk
Tritan-kanne i plast til kalde blandinger
- B. Påfyllingslokk
Lokk
Glasskanne til varme blandinger
- C. Påmater
- D. Motorenhet
- E. Børste
- F. Display
- G. Start/stop-knapp
- H. Kontrolldisplay
- I. Rengjøringsknapp
- J. Blandeknapp
- K. Cancel-knapp
- L. Innstillingsknapp
- M. Målebeger
- N. Indikator på kannen

FØR DU BRUKER APPARATET FOR FØRSTE GANG

- Før du bruker apparatet for første gang, må du skylle delene som kommer i kontakt med mat (kanne, lokk og målebeger) med såpevann

FORSIKTIG: Ikke senk apparatet ned i vann (verken motorenheten eller kannesokkelen). Hold aldri motorenheten (D) under rennende vann.

Rengjør med en fuktig klut og tørk forsiktig.

Knivene er ekstremt skarpe og kan ikke tas av.

- Kontroller at all emballasjen er fjernet før du tar i bruk apparatet.

BRUKE APPARATET

- Plasser apparatet på en flat, stabil overflate som tåler varme, borte fra varmekilder eller vannsprut.
- Plasser kannen (A eller B) riktig på motor enheten, fig. 1 og 2.



OK GLASSKANNE TIL VARME BLANDINGER:

- Ha ingrediensene i kannen uten å overskride det angitte maksimumsnivået:
 -  Maks. 1400 ml ved varme blandinger

Automatisk funksjon:

- Slik brukes den:
- Lås lokket på kannen og sett påfyllingslokket på plass på lokket. Apparatet vil ikke starte før kannen og lokket er ordentlig på plass.
- Når du setter i kontakten på apparatet og slår det på, høres et pip og displayet lyser opp.
- Apparatet står i standbymodus. Nå kan du velge et program ved å trykke på den tilsvarende knappen. Lyset på knappen blinker, og informasjon om tilberedningstid vises.
- Trykk på Start/stop-knappen. Deretter starter apparatet automatisk.
- Når tilberedningen er slutt, stopper blenderen automatisk. Apparatet piper 3 ganger.
- Du kan også stoppe miksingen i løpet av syklusen:
- Trykk på Start/stop-knappen for å stanse programmet midlertidig (inntil 5 minutter, før apparatet går tilbake til startdisplayet)
- Trykk på Cancel-knappen for å stoppe programmet og gå tilbake til startdisplayet.
- Hvis strømmen slås av under tilberedning ved varme programmer og oppvarmingsfunksjon, starter apparatet igjen automatisk hvis strømmen slås på igjen innen 3 minutter.
- Hvis apparatet står uten å bli brukt i 3 minutter, slukkes lyset i displayet og bare Start/stop-knappen lyser.

FORSIKTIG:

- Ikke rist motorenheten eller kannen mens blenderen er i bruk.

FORSIKTIG: Når du har kjørt ett program, særlig hvis det har tatt lang tid, må du la blenderen hvile i minst 5 minutter før du starter den igjen.

Ved varme programmer må du være oppmerksom på at den angitte tiden ikke tar hensyn til oppvarmingstiden som trengs. Denne tiden kan variere, alt etter opprinnelig ingrediensstemperatur og mengden ingredienser (mellom 5 og 15 minutter).

Trykk på Start/stop-knappen. Nedtellingen for tilberedningstid starter. Hvis du får behov for å åpne blenderlokket i løpet av tilberedningen, sørger sikkerhetsfunksjonen i lokket for at apparatet stopper automatisk.

FORSIKTIG: Vi anbefaler at du ikke tilsetter ingredienser mens du tilbereder varme blandinger (fare for sprut). Ikke ta av påfyllingslokket (B1) fra lokket (B2) mens du tilbereder varme blandinger. Det kan bli veldig varmt og forårsake brannskader.

Varme programmer: Suppe, kompott, fruktpuré, varm saus, vegetabilsk melk.



Varmer programmer	Oppskrifter	Trinn for trinn	Tid
 Suppe	600 g gresskar, 120 g potet, 80 g løk, 6 dl vann.	Velg suppeprogrammet Trykk på Start/stop-knappen	30 min
 Varm saus	5 dl melk, 45 g smør, 45 g fint mel, muskat (1 klype)	Velg programmet for varm saus. Trykk på Start/stop-knappen.	15 min
 Fruktpuré	1 dl vann, 60 ml sitronsaft, 100 g sukker, 250 g blåbær, 250 g jordbær.	Velg programmet for fruktpuré. Trykk på Start/stop-knappen.	15 min
 Kompot	700 g Golden Delicious-epler, 1 dl vann.	Velg kompotprogrammet. Trykk på Start/stop-knappen.	15 min
 Vegetabilsk melk	100 g hele skåldede mandler, 1 l vann.	Velg programmet for vegetabilsk melk. Trykk på Start/stop-knappen.	25 min

Manuelle funksjoner:

De manuelle funksjonene kan brukes i tillegg til programmene.

-  • **Rengjøring:** Rengjør apparatet med 1,5 dl vann og 1 dråpe oppvaskmiddel. Trykk på rengjøringsknappen. Programmet varer i 30 sekunder.

Apparatet kan ikke stå på i mer enn 3 minutter.

-  • **Blanding:** Brukes til å styre hvordan du vil blande. Trykk på blendeknappen. Det vises en «P» i displayet, som betyr pulsfunksjon. Men du kan velge en blandehastighet mellom 1 og 9 ved å trykke på innstillingsknappene +/- (L). «H» er maksimal hastighet. Trykk deretter på Start/stop-knappen. Med innstillingsknappene +/- (L) kan du stille inn blandetiden til mellom 5 sekunder og 3 minutter. Tiden som gjenstår, vises i displayet. Vent til blenderen stanser automatisk. Apparatet piper 3 ganger.
-  • **Oppvarming:** Brukes til å styre hvordan du vil varme opp. Trykk på oppvarmingsknappen. Displayet viser «75», men du kan velge en oppvarmingstemperatur mellom 40° og 100° ved å trykke på innstillingsknappene +/- (L). Med innstillingsknappene +/- (L) kan du stille inn oppvarmingstiden til mellom 5 sekunder og 90 minutter. Trykk på Start/stop-knappen. Tiden som gjenstår, vises i displayet. Vent til oppvarmingen stanser automatisk. Apparatet piper 3 ganger på slutten av programmet. Du kan også stoppe oppvarmingen i løpet av syklusen ved å trykke på Start/stop-knappen eller Cancel-knappen.



ok TRITAN-KANNE I PLAST TIL KALDE BLANDINGER

- Ha ingrediensene i kannen uten å overskride det angitte maksimumsnivået:
 -  Maks. 1750 ml for kald canne

Automatiske funksjoner

Slik brukes den:



- Lås lokket på kannen og sett påfyllingslokket på plass på lokket. Apparatet vil ikke starte før kannen og lokket er ordentlig på plass.
- Når du setter i kontakten på apparatet og slår det på, høres et pip og displayet lyser opp.
- Apparatet står i standbymodus. Nå kan du velge et program ved å trykke på den tilsvarende knappen. Lyset på knappen blinker, og informasjon om tilberedningstid vises.
 - Før hvert autoprogram kan du bruke vakuumsfunksjonen ved å trykke på vakuumsknappen, varighet: 1 min 10 sek
 - Kontroller at lokket er godt skrudd fast når du bruker vakuumsfunksjonen.
- Trykk på Start/stop-knappen for å starte apparatet. Når tilberedningen er slutt, stopper blenderen automatisk. Apparatet piper 3 ganger.
- Hvis du bruker blenderfunksjonen, trykker du midt på påfyllingslokket for å åpne lokket når programmet er ferdig.
- Du kan også stoppe miksing i løpet av syklusen:
 - Trykk på Start/stop-knappen for å stanse programmet midlertidig (inntil 5 minutter, før apparatet går tilbake til startdisplayet)
 - trykk på Cancel-knappen for å stoppe programmet og gå tilbake til startdisplayet
- Du kan bruke påmateren under tilberedningen (når du ikke bruker vakuumsfunksjonen)
 - Ikke bruk denne kannen til varme blandinger.
 - Ikke senk lokket ned i vann

Når du tilbereder kalde blandinger, kan du ha i flere ingredienser ved å ta av påfyllingslokket (A) fra lokket (B) og tilsette ingrediensene gjennom påfyllingshullet. Pass på, det kan sprute.

FORSIKTIG: Ikke ta av påfyllingslokket (A) fra lokket under vakuumsprogrammet



Kalde programmer: Iskusing, grønn smoothie, milkshake, iskrem, peanøttsmør

Kalde programmer	Oppskrifter	Trinn for trinn	Tid
 Grønn smoothie	240 g skrelte Granny Smith-epler (2 epler), 60 g stangselleri (uten blader), 200 g agurk, 20 g grønnkål, 80 g limesaft, 4 dl vann, 60 g agavesirup, 20 g spinatblader	Velg programmet for grønn smoothie Trykk på Start/stop-knappen	1 min 10s
 Iskrem	450 g frosne jordbær + 2,4 dl melk + 130 g sukker	Velg iskremprogrammet Trykk på Start/stop-knappen	1 min 10s
 Peanøttsmør	400 g usaltede peanøtter + 75 g hakkede mandler 125 g pekannøtter	Velg programmet for peanøttsmør. Trykk på Start/stop-knappen.	2min 15s

Kalde programmer	Oppskrifter	Trinn for trinn	Tid
 Isknusning	8 isbiter 30x30x40 mm	Velg isknusningsprogrammet Trykk på Start/stop-knappen	1 min
 Milkshake	250 g vaniljeis + 1 banan (100 g) + 2,5 dl melks	Velg milkshakeprogrammet Trykk på Start/stop-knappen	1 min

Manuelle funksjoner

De manuelle funksjonene kan brukes i tillegg til programmene.

-  • **Rengjøring:** Rengjør apparatet med 1,5 dl vann og 1 dråpe oppvaskmiddel. Trykk på rengjøringsknappen. Programmet varer i 30 sekunder.
- Apparatet kan ikke stå på i mer enn 3 minutter.
-  • **Blanding:** Brukes til å styre hvordan du vil blande. Trykk på blandeknappen. Det vises en «P» i displayet, som betyr pulsfunksjon. Men du kan velge en blande-hastighet mellom 1 og 9 ved å trykke på innstillingsknappene +/- (L). «H» er maksimal hastighet. Trykk deretter på Start/stop-knappen. Med innstillingsknappene +/- (L) kan du stille inn blandetiden til mellom 5 sekunder og 3 minutter. Tiden som gjenstår, vises i displayet. Vent til blenderen stanser automatisk. Apparatet piper 3 ganger.
- **Vakuump:** Før du bruker vakuumpfunksjonen, må du låse lokket ved å skru det slik at pilen på lokket samsvarer med piktogrammet  for luft ut. Start vakuumpprosessen. Etter 1 minutt og 10 sekunder kan du velge et automatisk program (som passer sammen med programmene for smoothie og milkshake). På slutten av programmet trykker du på vakuumpknappen midt på påfyllingslokket for å ta av lokket og helle i blandingen.

ANDRE FUNKSJONER

- Trykk på Start/stop-knappen for å sette programmet på pause. Apparatet kan stå på pause i inntil 5 minutter, før det går tilbake til startdisplayet.
- Hvis du fortsetter å trykke på start/stopp-knappen i 3 sekunder, piper apparatet 3 ganger før du går til standbymodus. Ingen andre knapper enn start/stopp-knappen lyser.

Overbelastningsbeskyttelse

- Apparatet er utstyrt med overbelastningsbeskyttelse. Dette forhindrer at motoren blir skadet på grunn av overbelastning.
- Gjør følgende hvis apparatet slår seg av under bruk:
 - Slå av apparatet med Start/stop-knappen, trekk ut kontakten og la apparatet avkjøles i ca. 15–20 minutter.
 - Sett i kontakten igjen og fortsett tilberedningen.
- Avbryte: Du kan stoppe tilberedningen i løpet av syklusen ved å trykke på Cancel-knappen. Apparatet stopper og går tilbake til startdisplayet.

RENGJØRING

- Rengjør kannen umiddelbart etter bruk.
- For enkel rengjøring kan du bruke rengjøringsprogrammet:

- Ha 1,5 dl vann og 1 dråpe oppvaskmiddel i kannen. Trykk på rengjøringsknappen.
- Hvis du bruker for mye flytende oppvaskmiddel, blir det mer skum og det kan renne over. Avslutt med å vaske kannen med en svamp.
- Skyll innsiden av kannen og lokket under rennende vann.
- Hvis apparatet trenger grundig rengjøring, kan du bruke en blanding av varmt vann og bakepulver. Legg den i bløt i noen timer for å gjøre rengjøringen enklere.
- Bruk en fuktig klut til å rengjøre motorenheten (D). Tørk den godt.
- De avtagbare delene (lokk, påfyllingslokk, målebeger) kan rengjøres med en svamp og varmt såpevann. Du kan rengjøre innsiden av kannen med børsten.

Forsiktig:

- Kontroller at det ikke ligger igjen rester av mat eller væske i kannen. Kannen er ikke beregnet til oppbevaring av mat i kjøleskap eller fryser.
- Rengjør utsiden av motorenheten og kanneveggene med en fuktig klut.
- Ikke senk apparatet ned i vann (verken motorenheten eller kannesokkelen). Hold aldri motorenheten (D) under rennende vann.
- Påfyllingslokket til kannen kan ikke vaskes i oppvaskmaskin.

HVIS BLENDEREN IKKE VIRKER

Problemer	Årsaker	Løsninger
Apparatet virker ikke	Støpselet står ikke i.	Koble blenderen til et strømuttak med samme spenning som står angitt på apparatets merkeplate.
	Blenderkannen står ikke riktig plassert på motorenheten, eller kannen og lokket står rikt plassert, men er ikke låst fast på motorenheten.	Kontroller at blenderkannen og lokket står riktig plassert på motorenheten, som beskrevet i instruksjonene.
	Apparatet, tastaturet eller programmet svarer ikke	Trekk ut kontakten, vent i 1 minutt og sett i kontakten igjen.
	Ved overoppheting	Slå av apparatet med Start/stop-knappen, trekk ut kontakten og la apparatet avkjøles i ca. 15–20 minutter.
	Overflyt	Reduser mengden ingredienser.
Apparatet stopper under bruk	Overbelastning eller overoppheting	Slå av apparatet med Start/stop-knappen, trekk ut kontakten og la apparatet avkjøles i ca. 15–20 minutter. Sett i kontakten igjen og fortsett tilberedningen.
Store vibrasjoner	Produktet står ikke på et flatt underlag.	Sett apparatet på et flatt underlag.
	Det er for mye ingredienser i kannen.	Reduser mengden ingredienser.

Problemer	Årsaker	Løsninger
Lekkasje eller overflyt fra lokket	Det er for mye ingredienser i kannen.	Reduser mengden ingredienser.
	Lokket sitter ikke riktig på.	Sett lokket riktig på blenderkannen.
Bunnen av blenderkannen lekker	Apparatet holder ikke væske lenger.	Forsiktig: Bladene kan ikke tas av. Kontakt kundeservice, se kontaktinformasjon i garantiheftet.
Knivene roterer ikke lett	Matbitene er for store eller harde.	Bruk mindre biter eller mindre mengde ingredienser.
	Væsken som blandes, er for varm og har ødelagt silikonpakningen.	Kontakt kundeservice, se kontaktinformasjon i garantiheftet.
Kokeproblem	Maten er ikke kokt nok eller maten er overkokt	Bruk manuell funksjon for å tilpasse tilberedningstid og oppvarmingstemperatur
	Maten sitter fast i bunnen	Bruk den manuelle funksjonen for å tilpasse tilberedningstid og oppvarmingstemperatur. Se rengjøringsinstruksjonene
Jeg lykkes ikke med tilberedningen	Riktig kanne brukes ikke	Kontrollere at du bruker riktig kanne
	Overflytsensoren som sitter i den varme kannen, er ikke ren	Rengjør alle deler av lokket på den varme kannen

Hvis apparatet fremdeles ikke fungerer som det skal, kan du kontakte kundeservice for ditt land.

BEGRENSET GARANTI for OBH Nordica

Garantien

OBH Nordica garanterer at dette produktet vil være fritt for produksjonsfeil i materialer eller arbeid i 2 år i Sverige, Norge, Danmark og Finland, fra og med kjøpsdato eller leveringsdato.

Denne produsentens kommersielle garanti dekker alle kostnader knyttet til gjenoppretting av bevist defekt produkt, slik at det samsvarer med de opprinnelige spesifikasjonene, gjennom reparasjon eller bytting av eventuelle deler samt nødvendig arbeid. OBH Nordica kan velge å bytte ut produktet med et erstatningsprodukt i stedet for å reparere et defekt produkt. OBH Nordicas eneste forpliktelse og den eneste løsningen du tilbys ifølge denne garantien, er begrenset til denne typen reparasjon eller bytte.

Vilkår og unntak

OBH Nordica er ikke forpliktet til å reparere eller erstatte noen produkter der det ikke kan legges frem gyldig kjøpskvittering. Defekt produkt kan leveres tilbake til butikken der det ble kjøpt.

Denne garantien gjelder bare for produkter som er kjøpt og brukt til hjemmebruk og dekker ikke noen typer skader som oppstår som følge av misbruk, uaktsomhet, unnlatelse av å følge OBH Nordicas instruksjoner, eller modifisering eller uautorisert reparasjon av produktet, feil pakking fra eier eller feilbehandling fra eventuell transportør. Den dekker heller ikke normal bruksslitasje, vedlikehold eller bytting av forbruksdeler, eller følgende:

- bruk av feil type vann eller forbruksdeler
- mekaniske skader, overbelastning
- skader eller dårlige resultater, særlig på grunn av feil spenning eller frekvens, som stemplet på produkt-IDen eller spesifikasjonen
- inntrenging av vann, støv eller insekter i produktet
- kalkavleiring (eventuell avkalking må utføres i henhold til brukerveiledningen)
- skade som følge av lynnedslag eller spenningsvingninger
- skade på eventuelle glass- eller porselenselementer i produktet
- ulykker, blant annet brann, oversvømmelse osv.
- profesjonell eller kommersiell bruk

Lovbestemte forbrukerrettigheter

OBH Nordicas kommersielle garanti får ingen innvirkning på de lovbestemte rettighetene forbrukere kan ha, eller andre rettigheter som ikke kan utelates eller begrenses, eller rettigheter i forhold til forhandleren som forbrukeren kjøpte produktet fra. Denne garantien gir forbrukeren bestemte juridiske rettigheter, og forbrukeren kan også ha andre juridiske rettigheter som kan variere fra land til land. Forbrukeren kan hevde slike rettigheter etter eget skjønn.

Disse instruksjonene er også tilgjengelig på vår hjemmeside www.obhnordica.no.

Groupe SEB Norway AS

Lilleakerveien 6d, plan 5

0216 Oslo

Norge

Telephone: +47 22 96 39 30

www.obhnordica.no

Turvallisuusohjeet

- Lue ohjeet huolellisesti, ennen kuin käytät laitetta ensimmäisen kerran. Säästä ohjeet tulevaa käyttöä varten: valmistaja ei ole vastuussa laitteen ohjeiden vastaisesta käytöstä.
- **Henkilökohtainen turvallisuus**
 - Älä anna lasten käyttää laitetta ilman valvontaa.
 - Tätä laitetta ei ole tarkoitettu henkilöille (mukaan lukien lapset), joiden fyysinen, aistinvarainen tai henkinen toimintakyky on alentunut tai joilta puuttuu kokemusta ja tietoa, ellei heidän turvallisuudestaan vastuussa oleva henkilö valvo heitä tai ole ohjeistanut heitä laitteen käytössä etukäteen.
 - Lapsia tulee valvoa, jotta he eivät pääse leikkimään laitteella.
 - Pidä laite poissa lasten ulottuvilta.
 - Älä käytä laitetta, jos virtajohto tai pistoke on vahingoittunut. Virtajohto tai pistoke täytyy antaa valmistajan, valtuutetun huoltoliikkeen tai vastaavien asiantuntevien henkilöiden vaihdettavaksi vaaratilanteiden välttämiseksi.
 - Irrota laite sähkövirrasta aina, jos jätät sen ilman valvontaa sekä ennen kokoamista, purkamista tai puhdistamista.
 - Laitetta ei saa upottaa.
 - Tätä laitetta ei ole tarkoitettu käytettäväksi ulkoisen ajastimen ja aikakytkimen tai erillisen kauko-ohjausjärjestelmän kanssa.
 - Laite on suunniteltu vain kotitalouskäyttöön alle 2 000 metrin korkeudessa. Valmistaja ei ole vastuussa ja pidättää oikeuden peruuttaa takuun, jos laitetta käytetään kaupalliseen tarkoitukseen tai väärin tai jos käyttöohjeita ei noudateta.
 - Laitetta ei ole tarkoitettu seuraavassa lueteltuihin tarkoituksiin, eikä takuu kata näitä käyttökohteita:
 - keittiöalueet kaupoissa, toimistoissa ja muissa työympäristöissä;
 - henkilöstökeittiöt myymälöissä, toimistoissa ja muissa työympäristöissä;
 - maatilat;
 - hotellien, motellien ja muiden asuntolatyypipisten tilojen asiakastilat;
 - aamiaismajoitusta tarjoavat tilat.
 - **Varoitus:** jos kuumia nesteitä kaadetaan monitoimilaitteeseen tai sekoittimeen, niitä saattaa roiskua laitteesta äkillisen höyrystymisen seurauksena.
 - **VAROITUS:** Virheellinen käyttö saattaa aiheuttaa henkilövahingon. Ole varovainen, kun käsittelet teräviä

leikkuuteriä, tyhjennät kulhoa ja puhdistat laitetta.

- **VAROITUS:** Kun laitetta käytetään, jotkin osat kuumenevat huomattavasti (kannu mallista riippuen, ne kannen ja korkin osat, joihin ei ylipäättään pidä koskea, kannun alla olevat metalliosat ja kori (mallista riippuen). Ne pysyvät kuumina jonkin aikaa myös käytön jälkeen. Ne saattavat aiheuttaa palovammoja. Koske laitteen kuumentuessa ainoastaan sen viileisiin muoviosiin (kahvat, moottoriosat, mallista riippuen kansi ja korkin osat), kunnes laite on täysin jäähtynyt. Kuumuudesta varoittava punainen merkkivalo palaa niin kauan kuin on olemassa palovammariski.



- **VAROITUS:** Laitteestasi tulee höyryä, mikä saattaa aiheuttaa palovammoja. Käsittele kantta ja mittakorkkia (mallista riippuen) varovaisesti: käytä uunikinnasta tai patalappua tarpeen mukaan. Pidä mittakorkista (mallista riippuen) kiinni sen keskiosasta.
- **VAROITUS:** Varo, ettei laitteen kytkimeen pääse roiskumaan mitään puhdistuksen, täytön tai kaatamisen yhteydessä.
- Älä käynnistä laitetta, jos mittakorkkia ei ole asetettu siihen kuuluvaan aukkoon ja/tai jos kannen tiiviste ei ole paikoillaan.
- Tarkista käyttöohjeista jokaisen ohjelman nopeusasetusten ja käyttöajan säädöt.
- Tarkista käyttöohjeista laitteen lisävarusteiden kokoamis- ja kytkentäohjeet.
- Tarkista käyttöohjeista laitteesi puhdistus- ja huolto-ohjeet.
- Noudata aina annettuja ohjeita, kun puhdistat laitetta.
- Irrota laite verkkovirrasta.
- Älä puhdista laitetta sen ollessa vielä kuuma.
- Puhdista laitteen pinta kostealla liinalla tai sienellä.
- Älä upota laitetta veteen tai laita sitä juoksevan veden alle.
- **Virtalähteeseen liittäminen**
- Laitteen saa liittää ainoastaan maadoitettuun pistorasiaan.
- Laite on suunniteltu toimimaan vain vaihtovirralla. Tarkista, että laitteen tyyppikilven jännite vastaa kotitaloutesi verkkojännitettä.
- Irrota laite aina verkkovirrasta, kun sitä ei valvota ja kun sitä kootaan, puretaan tai puhdistetaan.
- Kaikki liitäntävirheet mitätöivät takuun.
- Älä koskaan irrota laitetta pistorasiasta virtajohtosta vetämällä.
- Älä upota laitetta, virtajohtoa tai pistoketta nesteeseen.
- Virtajohto on pidettävä poissa lasten ulottuvilta eikä se saa olla kosketuksissa laitteen kuumien osien, lämpölähteiden tai

terävien esineiden kanssa tai niiden läheisyydessä.

- Tuote, jossa on irrotettava pistoke (mallista riippuen): irrota ensin johto verkkovirrasta ja irrota se sitten tuotteesta.
 - Irrota tuote ennen kaatamista.
 - Tuote, jossa on irrotettava pistoke (mallista riippuen): käytä vain tuotteen mukana toimitettua tai valtuutetusta huoltoliikkeestä saatua johtosarjaa.

• **Väärinkäytökset**

- Älä käytä laitettasi, jos se ei toimi oikein, jos se on vahingoittunut tai jos sen lasikannu (mallista riippuen) on vahingoittunut tai siinä on halkeamia. Korjauta se valtuutetussa huoltopisteessä.
- Älä koskaan käynnistä sekoitinkannua tyhjänä tai niin, että siinä on pelkkiä kuivia aineksia.
- Lisää aina kiinteät ainekset ennen nestemäisten aineiden lisäämistä äläkä ylitä MAX-merkkirajoitusta, joka on kaiverrettu tai merkitty kannuun. (mallista riippuen). Jos sekoitin on liian täynnä, kiehuva vettä saattaa roiskua siitä ulos. Varmista, että laitteessa on riittävästi nestettä minimimerkkirajoitukseen tai pienempään merkittyyn tasoon (mallista riippuen) asti.
- Toisinaan ja erityisesti jäisiä vihanneksia käsiteltäessä ainesosat saattavat yhtäkkiä alkaa kuplia ja kuohua. Tällöin ainesosien määrää tulee pienentää.
- Älä työnnä sormiasi tai muita esineitä kannuun laitteen ollessa käynnissä.
- Älä käytä kannua pakastus- tai sterilointitarkoituksiin tarkoitettuna astiana.
- Aseta laite vakaalle, kuumuudenkestävälle, siistille ja kuivalle alustalle.
- Älä aseta laitetta seinän tai kaapin viereen: höyry saattaa vahingoittaa niitä.
- Varo, etteivät esimerkiksi hiuksesi, huivisi tai solmiosi roiku kannun päällä laitteen ollessa käytössä.
- Älä laita mitään lisävarusteita mikroaaltouuniin.
- Älä käytä laitetta ulkona.
- Älä koskaan ylitä ohjeissa tai reseptikirjassa ilmoitettuja enimmäismääriä.
- Älä koskaan käytä tätä laitetta minkään muun kuin elintarvikkeiden sekoittamiseen.
- Siirrä laite säilytykseen vasta, kun se on jäähtynyt täysin.
- Ohjauspaneeliin ei saa päästää vettä.
- Liitäntäpisteisiin ei saa päästää vettä.

• **MYYNIN JÄLKEINEN HUOLTO**

- Turvallisuuksista laitteen kanssa saa käyttää ainoastaan valtuutettujen huoltopisteiden tarjoamia lisävarusteita tai varaosia.
- Kaikki huoltotoimenpiteet käyttäjän suorittamaa normaalia puhdistusta tai huoltoa lukuun ottamatta tulee antaa valtuutetun huoltopisteen tehtäväksi.

• **VAIN EUROOPAN MARKKINA-ALUEELLE**

- Mikä tahansa sekoitustoiminto:
- tätä laitetta ei ole tarkoitettu lasten käytettäväksi.
- Pidä laite ja sen virtajohto poissa lasten ulottuvilta.
- Kuumennustoiminto:
 - pidä laite ja sen virtajohto alle 8-vuotiaiden lasten ulottumattomissa.
 - Ainoastaan kuumennustoimintoa käytettäessä tätä laitetta voivat käyttää myös vähintään 8-vuotiaat lapset, kunhan heitä valvotaan riittävästi ja he ovat saaneet ohjeistusta laitteen turvallisesta käytöstä ja he ymmärtävät siihen liittyvät riskit. Alle 8-vuotiaat lapset eivät saa puhdistaa tai huoltaa laitetta ilman aikuisen valvontaa.
- Lapset eivät saa leikkiä laitteella.
- Tätä laitetta voivat käyttää henkilöt, joilla on alentuneet fyysiset, aistinvaraiset tai henkiset kyvyt, tai henkilöt, joilla on vain vähän tai ei lainkaan tietoa laitteesta, kunhan heitä valvotaan riittävästi ja he ovat saaneet opastusta laitteen turvallisessa käytössä ja he ymmärtävät siihen liittyvät riskit.



Ympäristönsuojelu on tärkeää!

Laitteesi sisältää arvokkaita materiaaleja, jotka voidaan ottaa talteen tai kierrättää. Toimita se paikalliseen jätteenkeräyspisteeseen.

TURVALLISUUSVAROITUKSET

VAARA: Turvallisuusohjeet ovat laitteen osa. Lue ne huolellisesti läpi ennen uuden laitteen ensimmäistä käyttökertaa. Säilytä ne paikassa, josta löydät ne myöhempää käyttämistä varten.

Laite käynnistyy vain silloin, kun sekoitusastia on kunnolla kiinni moottoriyksikössä (D) ja sekoitusastian kansi on lukittu.

KUVAUS

- A. Kannen täyttöaukon korkki
Kansi
Muovinen Tritan-sekoitusastia kylmille nesteille
- B. Kannen täyttöaukon korkki
Kansi
Lasikannu kuumille nesteille
- C. Työnnin
- D. Moottoriyksikkö
- E. Harja
- F. Sihti
- G. Käynnistys-/pysäytyspainike
- H. Hallintanäyttö
- I. Puhdistuspainike
- J. Sekoituspainike
- K. Peruutuspainike
- L. Asetuspainike
- M. Mitta-astia
- N. Sekoitusastian ilmaisin

ENNEN LAITTEEN KÄYTTÄMISTÄ ENSIMMÄISTÄ KERTAA

- Ennen laitteen käyttämistä ensimmäistä kertaa huuhtelee ruoan kanssa kosketuksiin joutuvat osat (sekoitusastia, kansi ja mitta-astia) vedellä ja pesuaineella.

VAARA: Älä upota laitetta (moottoriyksikköä tai sekoitusastian pohjaa) veteen tai muuhun nesteeseen. Älä koskaan laita moottoriosaa (D) juoksevan veden alle. Pyyhi kostealla kankaalla ja kuivaa huolellisesti.

Terät ovat erittäin teräviä. Niitä ei voi irrottaa.

- Ennen laitteen käyttämistä varmista, että kaikki pakkausmateriaali on poistettu.

LAITTEEN KÄYTTÄMINEN

- Sijoita laite tasaiselle, vakaalle ja kuumuutta kestäväälle pinnalle paikkaan, jossa se ei altistu lämmölle tai vesiroiskeille.
- Aseta sekoitusastia (A tai B) moottoriyksikköön oikein (kuvat 1 ja 2).



ok LASIASTIA KUUMILLE NESTEILLE:

- Lisää ainekset astiaan ylittämättä enimmäismäärää:
 -  Enintään 1 400 ml kuumille nesteille

Automaattinen toiminta:

- Käyttöohjeet:
- Lukitse kansi sekoitusastiaan. Aseta kannen täyttöaukon korkki paikalleen. Laite käynnistyy vasta kun sekoitusastia ja kansi ovat kunnolla paikoillaan.
- Kun laitteen pistoke työnnetään sähköpistorasiaan ja laitteeseen kytketään virta, kuuluu äänimerkki ja näyttö käynnistyy.
- Laite on nyt valmiustilassa. Voit valita ohjelman painamalla vastaavaa painiketta. Painikkeen merkkivalo vilkkuu, ja ruokaohjeen valmistusaik tiedot tulevat näkyviin.
- Paina käynnistys-/pysäytyspainiketta. Laite alkaa toimia automaattisesti.
- Kun valmistaminen päättyy, tehosekoitin pysähtyy automaattisesti. Laitteesta kuuluu kolme äänimerkkiä.
- Sekoittamisen voi pysäyttää myös sen ollessa meneillään:
- Ohjelman voi keskeyttää painamalla käynnistys-/pysäytyspainiketta enintään 5 minuutiksi. Tämän jälkeen laite palaa aloitustilaan.
- Painamalla peruutuspainiketta. Tällöin ohjelma pysähtyy, ja laite palaa aloitustilaan.
- Jos käytössä on kuuma ohjelma ja kuumennustoiminto, virta katkaistaan ja virransyöttö jatkuu kolmen minuutin kuluessa, laite käynnistyy uudelleen automaattisesti.
- Jos laite on käyttämättä kolme minuuttia, näyttö pimenee ja vain käynnistys-/pysäytyspainike on käytettävissä.

VAARA:

- Älä ravistele moottoriyksikköä tai sekoituskannua, kun tehosekoitinta käytetään.

VAARA: Kun ohjelma (erityisesti pitkään kestävä) on päättynyt, anna tehosekoittimen olla käyttämättä vähintään viisi minuuttia ennen sen käyttämistä uudelleen.





Kuumissa ohjelmissa ajassa ei oteta huomioon esilämmitysaikaa. Se voi vaihdella ainesosien aloituslämpötilan ja määrän mukaan alueella 5–15 minuuttia.

Paina käynnistys-/pysäytyspainiketta. Valmistusohjeen aika käynnistyy.

Jos tehosekoittimen kansi avataan ohjelman ollessa meneillään, laite pysähtyy automaattisesti, koska kannessa on turvalaite.

VAARA: Ei ole suositeltavaa lisätä ainesosia, kun sekoitetaan kuumia nesteitä roiskumisvaaran vuoksi. Älä irrota kannen korkkia (B1) kannesta (B2), kun valmistetaan kuumia nesteitä. Se voi kuumentua aiheuttaen palovammoja.

Kuumat ohjelmat: Keitto, hillo, coulis-kastike, kuuma kastike, mantelimaitojuoma.

Kuumat ohjelmat	Ruokaohjeita	Vaiheittainen	Aika
 Keitto	600 g kurpitsaa, 120 g perunaa, 80 g sipulia, 6 dl vettä.	Valitse keitto-ohjelma. Paina käynnistys-/pysäytyspainiketta.	30 min
 Kuuma kastike	5 dl maitoa, 45 g voita, 45 g vehnä jauhoja, muskottia	Valitse kuuma keitto -ohjelma. Paina käynnistys-/pysäytyspainiketta.	15 min
 Coulis-kastike	1 dl vettä, 60 ml sitruunamehua, 100 g sokeria, 250 g mustikoita, 250 g mansikoita.	Valitse coulis-ohjelma. Paina käynnistys-/pysäytyspainiketta.	15 min
 Hillo	700 g Dolden delicious -omenaa, 1 dl vettä	Valitse hillo-ohjelma. Paina käynnistys-/pysäytyspainiketta.	15 min
 Mantelimaitojuoma	100 g kokonaisia kaltattuja manteleita, 1 litra vettä	Valitse mantelimaito-ohjelma. Paina käynnistys-/pysäytyspainiketta.	25 min

Käsin käyttäminen:

Ohjelmien lisäksi laitetta voidaan käyttää myös käsin.

-  • **Puhdistaminen:** Laitteen voi puhdistaa käyttämällä 1,5 dl vettä ja 1 pisaran astianpesunestettä. Paina puhdistuspainiketta Ohjelma kestää 30 sekuntia.

Laitetta voi käyttää enintään 3 minuuttia kerrallaan.

-  • **Sekoittaminen:** Sekoittamista voi säätää vapaasti. Paina sekoituspainiketta. Näytössä näkyy sykäystoiminnon merkki P, mutta sekoitusnopeuden voi valita vapaasti alueelta 1–9 painamalla asetuspainikkeita +/- (L). H on suurin nopeus. Paina tämän jälkeen käynnistys-/pysäytyspainiketta. Toiminta-ajan voi valita alueelta 5 sekuntia – 3 minuuttia painamalla +/- -painiketta (L). Jäljellä oleva aika näkyy näytössä. Odota, kunnes tehosekoitin pysähtyy automaattisesti. Laitteesta kuuluu kolme äänimerkkiä.

-  • **Kuumennus:** Kuumennusta voi säätää vapaasti. Paina kuumennuspainiketta. Näytössä näkyy 75, mutta lämpötilan voi valita alueelta 40–100° painamalla asetuspainikkeita +/- (L). Toiminta-ajan voi valita alueelta 5–90 minuuttia painamalla +/- -painikkeita. Paina

käynnistys-/pysäytyspainiketta. Jäljellä oleva aika näkyy näytössä. Odota, kunnes kuumentaminen päättyy automaattisesti. Laitteesta kuuluu kolme äänimerkkiä, kun ohjelma päättyy. Kuumentamisen voi lopettaa myös painamalla käynnistys-/pysäytys- tai peruutuspainiketta.



ok **MUOVINEN TRITAN-SEKOITUSASTIA KYLMILLE NESTEILLE**

- Lisää ainekset astiaan ylittämättä enimmäismäärää:
 - Enintään 1 750 ml kylmää nestettä

Automaattiset toiminnot





Käyttöohjeet:

- Lukitse kansi sekoitusastiaan. Aseta kannen täyttöaukon korkki paikalleen. Laite käynnistyy vasta kun sekoitusastia ja kansi ovat kunnolla paikoillaan.
- Kun laitteen pistoke työnnetään sähköpistorasiaan ja laitteeseen kytketään virta, kuuluu äänimerkki ja näyttö käynnistyy.
- Laite on nyt valmiustilassa. Voit valita ohjelman painamalla vastaavaa painiketta. Painikkeen merkkivalo vilkkuu, ja ruokaohjeen valmistusaikatieidot tulevat näkyviin.
 - Ennen automaattisen ohjelman alkamista voit käyttää tyhjiötoimintoa painamalla tyhjiöpainiketta. Kesto: 1 min 10 sek
 - Kun käytät tyhjiötoimintoa, varmista, että kannen täyttöaukon korkki on tiukasti kiinni.
- Käynnistä laite painamalla käynnistys-/pysäytyspainiketta. Kun valmistaminen päättyy, tehosekoitin pysähtyy automaattisesti. Laitteesta kuuluu kolme äänimerkkiä.
- Jos käytät tehosekoitustoimintoa, voit avata kannen ohjelman päätyttyä painamalla sen korkin keskiosaa.
- Sekoittamisen voi pysäyttää myös sen ollessa meneillään:
 - Ohjelman voi keskeyttää painamalla käynnistys-/pysäytyspainiketta enintään 5 minuutiksi. Tämän jälkeen laite palaa aloitustilaan.
 - Voit pysäyttää ohjelman painamalla peruutuspainiketta. Laite palaa aloitustilaan.
- Työntimestä on apua ruoanvalmistuksessa (kun tyhjiötoimintoa ei käytetä).
 - Älä käytä tätä astiaa kuumille nesteille.
 - Älä upota kantta veteen.

Kun valmistat kylmää ruokaa, voit lisätä ainesosia sekoittamisen aikana poistamalla korkin (A) kannesta (B) ja lisäämällä ainesosat aukon kautta. Varo roiskeita.

VAARA: Älä irrota kannen korkkia (A) kannesta tyhjiöinnin aikana.

Kylmät ohjelmat: Jään murskaaminen, vihreä smoothie, pirtelö, jäätelö, pähkinävoi

Kylmät ohjelmat	Ruokaohjeita	Vaiheittainen	Aika
 Vihreä smoothie	240 g kuorittua Granny Smith -omenaa (2 omenaa), 60 g varsiselleriä (ilman lehtiä, 200 g kurkkua, 20 g lehtikaalia, 80 g limettimehua, 4 dl vettä, 60 g agavesiirappia, 20 g pinaatinlehtiä	Valitse vihreä smoothie -ohjelma. Paina käynnistys-/pysäytyspainiketta.	1min 10s
 Jäätelö	450 g pakastemansikoita, 2,4 dl maitoa, 130 g sokeria	Valitse jäätelö-ohjelma. Paina käynnistys-/pysäytyspainiketta.	1min 10s
 Maapähkinävoio	400 g suolaamattomia maapähkinöitä, 75 g mantelilastuja, 125 g pekaanipähkinöitä	Valitse maapähkinävoiohjelma. Paina käynnistys-/pysäytyspainiketta.	2min 15s
 Jään murskaaminen	8 jääpalaa (30 x 30 x 40 mm)	Valitse jäänmurskausohjelma. Paina käynnistys-/pysäytyspainiketta.	1min
 Pirtelö	250 g vaniljajäätelöä, 1 banaani (100 g), 2,5 dl maitoa	Valitse pirtelöohjelma. Paina käynnistys-/pysäytyspainiketta.	1min

Käsin käyttäminen

Ohjelmien lisäksi laitetta voidaan käyttää myös käsin.



- **Puhdistaminen:** Laitteen voi puhdistaa käyttämällä 1,5 dl vettä ja 1 pisaran astianpesunestettä. Paina puhdistuspainiketta Ohjelma kestää 30 sekuntia.

- Laitetta voi käyttää enintään 3 minuuttia kerrallaan.



- **Sekoittaminen:** Sekoittamista voi säätää vapaasti. Paina sekoituspainiketta. Näytössä näkyy sykästoiminnon merkki P, mutta sekoitusnopeuden voi valita vapaasti alueelta 1–9 painamalla asetuspainiketta +/- (L). H on suurin nopeus. Paina tämän jälkeen käynnistys-/pysäytyspainiketta. Toiminta-ajan voi valita alueelta 5 sekuntia – 3 minuuttia painamalla +/- -painiketta (L). Jäljellä oleva aika näkyy näytössä. Odota, kunnes tehosekoitin pysähtyy automaattisesti. Laitteesta kuuluu kolme äänimerkkiä.

- **Tyhjiö:** Ennen tyhjiötoiminnon käyttämistä lukitse kannen korkki kääntämällä sitä siten, että kannen korkin nuoli osoittaa ilma pois -kuvaketta (D). Käynnistä tyhjiötoiminto. 1 minuutin ja 10 sekunnin kuluttua voit valita automaattisen ohjelman. Sen tulee olla yhteensopiva smoothie- ja pirtelöohjelmien kanssa. Kun ohjelma on päättynyt, irrota kansi painamalla sen korkin keskiosaa, jotta voit kaataa juoman pois valmistusastiasta.

MUUT TOIMINNOT

- Voit asettaa ohjelman taukotilaan painamalla käynnistys/pysäytys-painiketta. Laitteen voi asettaa taukotilaan enintään 5 minuutiksi. Tämän jälkeen laite palaa aloitustilaan.

- Jos pidät käynnistys-/pysäytyspainiketta painettuna 3 sekuntia, laitteesta kuuluu 3 äänimerkkiä ja se siirtyy valmiustilaan. Vain käynnistys-/pysäytyspainikkeen merkkivalo palaa.

Ylikuormitussuoja

- Laite on varustettu ylikuumenemissuojalla. Se estää moottorin vaurioitumisen ylikuormituksen seurauksena.
- Jos laite menee pois päältä käytön aikana, toimi seuraavasti:
 - Katkaise laitteesta virta käynnistys-/pysäytyspainikkeella. Irrota pistoke pistorasiasta ja anna laitteen jäähtyä noin 15–20 minuuttia.
 - Työnnä laitteen pistoke sähköpistorasiaan. Nyt voit jatkaa sekoittamista.
- Peruuttaminen: Voit pysäyttää sekoittamisen painamalla Peruuta-logoa. Laite pysähtyy ja palaa aloitustilaan.

PUHDISTAMINEN

- Puhdista sekoitusastia heti käytön jälkeen.
- Laitteen voi puhdistaa helposti käyttämällä puhdistusohjelmaa.
- Kaada sekoitusastiaan 1,5 dl vettä ja tippa astianpesuainetta. Paina puhdistuspainiketta
- Liian suuri määrä astianpesuainetta vaahtoa liikaa, joten sitä voi kuohua yli. Puhdista sekoitusastia lopuksi astianpesusienellä.
- Huuhtelee sekoitusastian sisäpuoli ja kansi juoksevalla vedellä.
- Jos tarvitaan perusteellista puhdistamista, käytä kuumaa vettä ja leivinsoodaa. Anna astian liota muutama tunti, jotta puhdistaminen sujuu helpommin.
- Puhdista moottoriyksikkö (D) kostealla liinalla. Kuivaa se huolellisesti.
- Irrotettavat osat (kansi, teräyksikkö ja lukitusrengas) voidaan puhdistaa sienellä ja kuumalla vedellä, jossa on pesuainetta. Sekoitusastian sisäpinnan voi puhdistaa myös astianpesuharjalla.

Vaara:

- Varmista, että sekoitusastiaan ei jää ruokaa tai nestettä. Sekoitusastiaa ei ole tarkoitettu ruoan säilyttämiseen jääkaapissa tai pakastimessa.
- Puhdista moottoriyksikön ja sekoitusastian ulkopinnat kostutetulla liinalla.
- Älä upota laitetta (moottoriyksikköä tai sekoitusastian pohjaa) veteen tai muuhun nesteeseen. Älä koskaan laita moottoriosaa (D) juoksevan veden alle.
- Sekoitusastiaa ja kantta ei saa pestä astianpesukoneessa.

MITÄ TEHDÄ, JOS LAITE EI TOIMI

Ongelmat	Syitä	Ratkaisuja
Laite ei toimi.	Pistoke ei ole sähköpistorasiassa.	Kytke laite pistorasiaan, jonka jännite vastaa tyyppikilvessä näkyvää jännitettä.
	Sekoitusastia ei ole kunnolla paikallaan moottoriyksikössä, tai astia ja kansi ovat kunnolla paikallaan, mutta niitä ei ole lukittu moottoriyksikköön.	Tarkista, että sekoitusastia on asetettu moottoriyksikköön käyttöohjeissa kuvatulla tavalla.
	Laite, näppäimistö tai ohjelma ei vastaa.	Irrota laitteen pistoke sähköpistorasiasta, odota 1 minuutti ja työnnä se takaisin pistorasiaan.
	Jos laite ylikuumenee	Katkaise laitteesta virta käynnistys-/pysäytyspainikkeella. Irrota pistoke pistorasiasta ja anna laitteen jäähtyä noin 15–20 minuuttia.
	Ylivuoto	Vähennä aineksien määrää.
Laite pysähtyi käytön aikana	Ylikuormitus tai ylikuumeneminen	Katkaise laitteesta virta käynnistys-/pysäytyspainikkeella. Irrota pistoke pistorasiasta ja anna laitteen jäähtyä noin 15–20 minuuttia.
Liiallinen tärinä	Laite ei ole tasaisella, vakaalla alustalla.	Aseta laite tasaiselle alustalle.
	Sekoitusastiassa on liikaa aineksia.	Vähennä aineksien määrää.
Vuotava kansi	Sekoitusastiassa on liikaa aineksia.	Vähennä aineksien määrää.
	Kansi ei ole paikallaan oikein.	Kiinnitä kansi sekoitusastiaan oikein.
Vuoto sekoitusastian alaosassa	Laite ei enää ole vesitiivis.	Teriä ei voi irrottaa. Ota yhteys kuluttajapalveluun. Yhteystiedot ovat takuujulkaisussa.
Terät eivät pyöri helposti.	Ruokapalat ovat liian suuria tai kovia.	Vähennä aineksien kokoa tai määrää.
	On sekoitettu liian kuumaa nestettä, joten silikonitiiviteen muoto on muuttunut.	Ota yhteys kuluttajapalveluun. Yhteystiedot ovat takuujulkaisussa.
Ruoanvalmistusongelma	Ruoka ei kypsy kokonaan tai kypsy liikaa.	Säädä kypsennysaika ja -lämpötila käsin.
	Ruoka jää kiinni pohjaan	Säädä kypsennysaika ja -lämpötila käsin. Katso puhdistusohjeet.

Ongelmat	Syitä	Ratkaisuja
En löydä mistään ruokaohjeita.	Oikeaa sekoitusastiaa ei ole käytetty.	Varmista, että käytetään oikeaa sekoitusastiaa.
	Kuumille aineksille tarkoitetun sekoitusastian kannen ylivuototunnistin ei ole puhdas.	Puhdista kaikki kuumille aineksille tarkoitetun sekoitusastian kannen osat.

Jos laite ei toimi oikein, ota yhteys maassasi toimivaan asiakaspalveluun.

OBH Nordican RAJOITETTU TAKUU

Takuu

OBH Nordica myöntää tälle tuotteelle kahden vuoden takuun kaikkien valmistus- ja materiaalivirheiden varalta. Takuu on voimassa Ruotsissa, Norjassa, Tanskassa ja Suomessa, ja se on voimassa ostopäivästä tai toimituspäivästä alkaen.

Tämä valmistajan kaupallinen takuu kattaa kaikki kustannukset, myös tarvittavat työkustannukset, joita syntyy, kun vialliseksi todettu tuote muutetaan vastaamaan alkuperäistä määrittelyä joko korjaamalla tai vaihtamalla viallinen osa. Viallisen tuotteen korjaamisen sijaan OBH Nordica voi harkintansa mukaan antaa tilalle uuden tuotteen. OBH Nordican ainoa velvoite ja ostajan saama ainoa korvaus rajoittuvat tämän takuun mukaisesti tuotteen korjaukseen tai vaihtoon.

Ehdot ja rajoitukset

OBH Nordica ei ole velvollinen korjaamaan tai vaihtamaan tuotetta, jonka mukana ei toimiteta asianmukaista ostokuittia. Viallinen tuote voidaan palauttaa liikkeeseen, josta se on ostettu.

Takuu koskee vain tuotteita, jotka ostetaan kotitalouskäyttöön ja joita käytetään kotitalouskäytössä. Takuu ei kata seuraavista syistä syntyneitä vaurioita: väärinkäyttö, huolimattomuus, OBH Nordican ohjeiden noudattamatta jättäminen, tuotteen muuttaminen tai luvaton korjaus, omistajan suorittama virheellinen pakkaaminen tai kuljetusyhtiön huolimaton toiminta. Takuu ei myöskään kata normaalia kulumista, kuluvien osien huoltoa tai vaihtoa eikä seuraavia:

- vääränlaisen veden tai vääränlaisten kuluvien osien käyttö
- mekaaniset vauriot, ylikuormitus
- vauriot tai huonot lopputulokset, joiden syynä on väärä eli tuotetunnisteesta tai teknisistä tiedoista poikkeava jännite tai taajuus
- veden, pölyn tai hyönteisten pääsy tuotteen sisään
- kalkkeutuminen (kalkki tulee poistaa käyttöohjeiden mukaisesti)
- salaman tai virtapiikin aiheuttama vaurio
- tuotteessa olevaan lasiin tai posliiniin muodostunut vaurio
- onnettomuudet, mukaan lukien tulipalo, tulva jne.
- ammattimainen tai kaupallinen käyttö.

Kuluttajan lakisääteiset oikeudet

OBH Nordican kaupallinen takuu ei heikennä kuluttajan mahdollisia lainsäädännöllisiä oikeuksia tai oikeuksia, joita ei voi rajoittaa tai olla huomioimatta, eikä tuotteen myyneen jälleenmyyjän velvoitteita tuotteen omistajaa kohtaan. Tämä takuu antaa kuluttajalle tietyt lakisääteiset oikeudet, ja kuluttajalla voi olla myös muita lakisääteisiä, maittain vaihtelevia oikeuksia. Kuluttajalla on oikeus vedota näihin oikeuksiin harkintansa mukaan.

Löydät nämä käyttöohjeet myös kotisivuiltamme www.obhnordica.fi.

Groupe SEB Finland OY

Pakkalankuja 6

01510 Vantaa

Finland

Puh. (09) 894 6150

www.obhnordica.fi

Safety Instructions

- Read the instructions carefully before using your appliance for the first time and retain them for future use: the manufacturer cannot accept any liability for non compliant appliance use.
- **On personal safety**
- Do not allow children to use the appliance without supervision.
- This appliance is not intended to be used by persons (including children) with reduced physical, sensory or mental capabilities or lack of experience and knowledge, unless they are supervised or have been given instructions beforehand concerning use of the appliance by a person responsible for their safety.
- Children should be supervised to ensure they do not play with appliance.
- Keep the appliance out of the reach of children.
- If the power cable is damaged, do not use the appliance. The power cable must be replaced by the manufacturer, its after-sales service or similarly qualified persons to prevent all hazards.
- Always unplug the appliance from the mains if it is left unsupervised and prior to assembly, disassembly or cleaning.
- The appliance must not be immersed.
- This appliance is not intended to be operated using an external time-switch by means of an external timer or a separate remote control system.
- The appliance is designed for domestic use only and at an altitude below 2000 m. The manufacturer shall not accept any liability and reserves the right to cancel the guarantee in the event of commercial or inappropriate use or failure to follow the instructions.
- This appliance is not intended to be used in the following applications, and the guarantee will not apply for:
 - kitchen work area in shops, offices and other work environments;
 - staff kitchens in stores, offices and other work environments;
 - farm houses;
 - by clients in hotels, motels and other residential type environments;
 - bed and breakfast type environments.
- Be careful if hot liquid is poured into the food processor or blender as it can be ejected out of the appliance due to a sudden steaming.

- **WARNING:** Potential injury may be caused from misuse. Care shall be taken when handling the sharp cutting blades, emptying the bowl and during cleaning.
- **WARNING:** When using the appliance, some parts reach high temperatures (jug, according to model, parts not intended to be handled of lid and cap, metallic sections under the jug, basket (according to model) and are subject to residual heat after use. They can cause burns. Handle the appliance by the cold plastic parts (handles, motor unit , according to model: handling parts of lid and cap) during heating and until complete cool down. The red heat indicator light comes on if there is a risk of burning.
-  **WARNING:** Your appliance releases steam which can cause burns. Handle the lid and measuring cap (according to model) with care: use an oven glove or pot holder if necessary. Hold the measuring cap (according to model) by the central section.
- **WARNING:** Be careful to avoid any spillage on the connector during cleaning, filling or pouring.
- Do not start up the appliance if the measuring cap is not placed in the hole in the lid and/or if the seal is not positioned in the lid.
- Please check the instruction manual on how to adjust the speed settings and operational time of each programme.
- Please check the instruction manual on how to assemble and attach the accessories to the appliance.
- Please check the instruction manual on how to clean and maintain your appliance.
- When cleaning the appliance, always follow the instructions.
 - Unplug the appliance.
 - Do not clean when hot.
 - Clean with a damp cloth or sponge.
 - Do not put the appliance in water or under a running tap.
- **On connection to power supply**
 - The appliance must be plugged into a socket with an earth connection.
 - The appliance is designed to work with alternating current only. Check that the voltage on your appliance's data plate corresponds to your domestic power supply.
 - Always unplug the appliance from the power supply if you leave it unattended and before assembling, dismantling and cleaning it.
 - Any error in connection will invalidate the guarantee.

- Never pull on the power cord when unplugging the appliance.
- Do not immerse the appliance, cord or plug in liquid.
- The power cord must be kept out of the reach of children and must not be placed near or come into contact with the hot parts of the appliance, sources of heat or sharp edges.
- Product with removable plug (according to model): first unplug the cord from the power output, and then remove it from the product.
 - Unplug the product before pouring.
 - Product with removable plug (according to model): use only with the cord set provided with your product or by an authorized service center.
- **On incorrect use**
 - Do not use your appliance if it doesn't operate correctly, if it is damaged, or if the glass bowl (according to model) is damaged or cracked. Have it repaired in an approved service center.
 - Never turn on the blender jug without ingredients or with dry products only.
 - Always add solid ingredients before pouring in any liquid ingredients, without exceeding the limit marker of MAX engraved or marked on the jug. (according to model). If the blender is too full, boiling water may spurt out. Make sure there is enough liquid to cover the min limit marker or the smaller marked level (according to model).
 - Some recipes may cause sudden overflowing, due to the formation of bubbles, particularly when using frozen vegetables. In this case, it is up to you to reduce the quantities accordingly.
 - Do not place your fingers or any other object in the jug while the appliance is in operation.
 - Do not use the jug as a container for freezing or sterilisation purposes.
 - Place the appliance on a stable, heat-resistant, clean, and dry surface.
 - Do not place the appliance next to a wall or a cupboard: the steam may damage them.
 - Do not let your hair, a scarf or a tie amongst other things hang over the jug while the appliance is in operation.
 - Do not put any of the accessories in the microwave.
 - Do not use the appliance outdoors.
 - Never exceed the maximum quantity indicated in the instructions or the recipe book.

- Never use this appliance to blend or mix anything other than food ingredients.
- Put the appliance away once it has cooled down.
- Do not allow water onto the control panel.
- Do not allow water onto the connection points
- **AFTER-SALES SERVICE**
- For your safety, do not use accessories or spare parts other than those provided by the approved after-sales service centres.
- Any intervention other than normal cleaning and maintenance by the customer must be performed by an Approved Service Centre.
- **EUROPEAN MARKETS ONLY**
- When using any program with blender operation:
- This appliance shall not be used by children.
- Keep the appliance and its cord out of the reach of children.
- When using heating function only:
 - Keep the appliance and its cord out of reach of children under 8 years of age.
 - When using heating function only, this appliance may be used by children as long as they are at least 8 years old, they are properly supervised and have received instructions as to the safe use of the appliance, and as long as they understand the implicit risks. Cleaning and maintenance of the appliance should not be carried out by children without supervision, unless they are over 8 years of age and are being supervised by an adult.
- Children shall not play with the appliance.
- This appliance may be used by persons with reduced physical, sensory or mental capabilities, or by persons with little or no knowledge of the appliance, as long as they are under proper supervision and have received instructions as to the safe use of the appliance, and as long as they understand the implicit risks.



Environment protection first !

Your appliance contains valuable materials which can be recovered or recycled. Leave it at a local civic waste collection point.

SAFETY WARNINGS

CAUTION: The safety precautions are part of the appliance. Read them carefully before using your new appliance for the first time. Keep them in a place where you can find and refer to them later on.

The appliance will only start if the jug is correctly positioned on the motor unit (D) and the lid locked on the jug.

DESCRIPTION

- A. Lid cap
Lid
Plastic Tritan Jug for cold preparation
- B. Lid cap
Lid
Glass Jug for hot preparation
- C. Pusher
- D. Motor unit
- E. Brush
- F. Screen
- G. Start/Stop button
- H. Control display
- I. Clean button
- J. Blend button
- K. Cancel button
- L. Setting button
- M. Measuring cup
- N. Jar indicator

BEFORE USING YOUR APPLIANCE FOR THE FIRST TIME

- Before using your appliance for the first time, rinse the parts that come into contact with food (jug, lid and measuring cup) with soapy water

CAUTION: Do not immerse the appliance in water (neither the motor unit nor the jug base). Never put the motor unit (D) under running water. Clean with a damp cloth and dry it carefully.

The blades are extremely sharp and not removable.

- Make sure all the packaging has been removed before operating the appliance.

USING YOUR APPLIANCE

- Put the appliance on a flat, stable, heat-resistant surface away from sources of heat or water splashes.
- Position the jug (A or B) correctly on the motor unit Fig. 1 and 2.



ok **GLASS JAR FOR HOT PREPARATION:**

- Add the ingredients into the jug without exceeding the maximum level indicated:
 -  1400 ml max for hot preparation

Automatic function:

- How to use:
- Lock the lid on the jug and place the lid cap in position on the lid. The appliance only starts up once the jug and lid are correctly in place.
- When you plug in the appliance and switch it on, it will make a beep, and the screen will light up.
- The appliance will be in standby mode. At this stage, you can select a program by pressing the corresponding button. Button light flashes and the recipe time information will be displayed.
- Press the start/stop button. Then the appliance starts to work automatically.
- At the end of the recipe, the blender stops automatically. The appliance beeps 3 times.
- You can also stop the blending during the cycle:
- press the «Start/stop» button to pause the program (up to 5 minutes, after which the unit returns to the home screen)
- press the «cancel» button to stop the program and return to the home screen.
- For hot programs and Heat function, if the power shuts off during cooking, within 3 minutes if the power is turned back on, the appliance will restart automatically.
- If the appliance is left unused for 3 minutes, the screen light will go off and only the start/stop button will remain on.

CAUTION:





- Do not shake the motor unit or the jug when the blender is in use.

CAUTION: After running one program, especially if a long processing time, let the blender rest for minimum 5 minutes before operating it again.

For hot programs, please note that the time indicated does not take into account the pre-heating time needed which may vary according to the initial temperature and quantity of your ingredients (between 5 and 15 minutes). Press the start/stop button. The recipe cooking time countdown will start. During the program, if you open the lid of your blender, your appliance stops automatically thanks to the lid safety.

CAUTION: We recommend not to add ingredients while blending hot preparations. (risk of splashing). Do not remove the lid cap (B1) from the lid (B2) during hot preparations. It can reach high temperature and cause burns.

Hot programs: Soup, Compote, Coulis, Hot sauce, Multigrain milk.

Hot Programs	Recipes	Step by step	Time
 Soup	600g pumpkin, 120g potato, 80g onion, 600 ml water.	Select Soup program Press Start/Stop button	30 min
 Hot sauce	500 ml milk, 45g butter, 45g plain flour, nutmeg (1 pinch)	Select Hot sauce program Press Start/Stop button	15 min
 Coulis	100ml water, 60ml lemon juice, 100g sugar, 250g blueberries, 250g strawberries.	Select Coulis program Press Start/Stop button	15 min
 Compote	700g golden delicious apple, 100 ml water.	Select Compote program Press Start/Stop button	15 min
 Multigrain milk	100g whole blanched almonds, 1L water	Select Multigrain milk program Press Start/Stop button	25 min

Manual functions:

The manual functions can be used in addition to program mode.



• **Clean:** allows you to clean your appliance with 150 ml water and 1 drop washing up liquid. Press Clean button. The duration is 30 seconds. **The longest working time cannot be more than 3 minutes.**



• **Blend:** allows you to freely control the way you want to blend. Press the blend button, the screen indicates « P » corresponding to the pulse function but you can choose the blending speed from 1 to 9 by pressing the setting +/- buttons (L). « H » is the maximum speed. Then press start/stop button. You can set up the working time by pressing the setting +/- button (L) between 5 seconds and 3 minutes. The remaining time appears on the screen. Wait for the blender to stop automatically. The appliance beeps 3 times.



• **Heat:** allows you to freely control the way you want to heat. Press the heat button, the screen indicates « 75 » but you can choose the heating temperature from 40° up to 100° by pressing the setting +/- buttons (L). You can set up the working time by pressing the setting +/- buttons (L) between 5 minutes and 90 minutes. Press start/stop button. The remaining time appears on the screen. Wait for the heating to stop automatically. The appliance beeps 3 times at the end of the program. You can also stop the heating during the cycle by pressing the start/stop button or the cancel button.



ok PLASTIC TRITAN JAR FOR COLD PREPARATION

• Add the ingredients into the jug without exceeding the maximum level indicated:

-  1750 ml max for cold jar

Automatic functions



How to use:



- Lock the lid on the jug and place the lid cap in position on the lid. The appliance only starts up once the jug and lid are correctly in place.
- When you plug in the appliance and switch it on, it will make a beep, and the screen will light up.
- The appliance will be in standby mode. At this stage, you can select a program by pressing the corresponding button. The button light flashes and the recipe time information will be displayed.
 - Before each auto program, you can use vacuum function by pressing 'vacuum button', duration: 1 min 10s
 - When you use the vacuum function, ensure the lid cap is screwed on tight.
- Press the start/stop button and the appliance will start. At the end of the recipe, the blender stops automatically. The appliance beeps 3 times.
- If using the blender function, once the program is complete, press the middle of the lid cap to open the lid.
- You can also stop the blending during the cycle:
 - press the «Start/stop» button to pause the program (up to 5 minutes, after which the unit returns to the home screen)
 - press the «cancel» button to stop the program and return to the home screen
- You can use the pusher to help the recipes (when no vacuum function)
 - Don't use this jar for hot preparation.
 - Don't immerse the lid in water

To add ingredients while blending for cold preparation only, remove the lid cap (A) from the lid (B) and add the ingredients through the feeder hole. Beware of the risk of spatter.

CAUTION: Do not remove the lid cap (A) from the lid during vacuum



Cold programs: Ice crush, Green smoothie, Milk shake, Ice cream, Peanut butter

Cold Programs	Recipes	Step by step	Time
 Green smoothie	240g peeled apple Granny Smith (2 apples), 60g celery stick (without leaf), 200g cucumber, 20g kale leaf, 80g lime juice, 400g water, 60g Agave Syrup, 20g of spinach leaves	Select green smoothie program Press Start/Stop button	1 min 10s
 Ice cream	450g of frozen strawberry + 240ml of milk + 130g of sugar	Select ice cream program Press Start/Stop button	1 min 10s

Cold Programs	Recipes	Step by step	Time
 Peanut butter	400g of unsalted peanuts + 75g of slivered almonds + 125g of pecan nuts	Select peanut butter program Press Start/Stop button	2min 15s
 Ice crush	8 x Ice cube 30x30x40 mm	Select ice crush program Press Start/Stop button	1min
 Milk shake	250g vanilla ice cream + 1 banana (100g) + 250ml milk	Select milkshake program Press Start/Stop button	1min

Manual functions

The manual functions can be used in addition to program mode.

-  • **Clean:** allows you to clean your appliance with 150 ml water and 1 drop washing up liquid. Press Clean button. The duration is 30 seconds.
 - The longest working time cannot be more than 3 minutes.
-  • **Blend:** allows you to freely control the way you want to blend. Press the blend button, the screen indicates « P » corresponding to the pulse function but you can choose the blending speed from 1 to 9 by pressing the setting +/- button (L). «H» is the maximum speed. Then press start/stop button. You can set up the working time by pressing the setting +/- button (L) between 5 seconds and 3 minutes. The remaining time appears on the screen. Wait for the blender to stop automatically. The appliance beeps 3 times.
- **Vacuum:** Before using the vacuum function, lock the lid cap by rotating it in such a way that the arrow on the lid cap is aligned with the «air out»  pictogram. Begin vacuum process. After 1min10s, you will be able to select an automatic program (compatible with smoothie and milkshake programs). At the end of the program, press the vacuum button in the middle of the lid cap to remove the lid and pour your preparation.

OTHER FUNCTIONS

- Press the «Start/stop» button to pause the program. You can pause your appliance up to 5 minutes, after which the appliance returns to the home screen.
- If you keep pressing the «Start / Stop» button for 3 seconds, the appliance beeps 3 times before going into «Stand by» mode. No more button lights are visible except the «Start / Stop» button.

Overload protection

- The appliance is equipped with overload protection. This prevents the motor from being damaged by overloading.
- If the appliance switches off during operation, proceed as follows:
 - Switch the appliance off using the start/stop button, unplug and leave it to cool down for approximately 15-20 minutes.
 - Reconnect the appliance to the power supply and resume blending.
- **Cancel:** You can stop the blending during the cycle by pressing the «cancel» logo. The appliance stops and returns to the home screen.

CLEANING

- Clean the jug immediately after use.
- For easy cleaning, you can use the Clean program:
- Put 150ml of water and 1 drop of washing up liquid in the jug. Press the Clean button.
- An excess of washing up liquid creates more foam and consequently can lead to overflowing. Finish cleaning the jug with the aid of a sponge.
- Rinse the inside of the jug and the lid under running water.
- If your appliance needs deep cleaning, you can use a mixture of warm water and baking soda. Let it soak for few hours to help get it clean.
- Use a damp cloth to clean the motor unit (D). Dry it carefully.
- The detachable parts (lid, lid cap, measuring cup) can be cleaned with a sponge and hot soapy water. You can also use the brush to clean the inside of the jug.

Caution:

- Ensure that no food or liquid is left in the jug; the jug is not meant for storing food in the refrigerator or freezer.
- To clean the outside of the motor unit and the walls of the jug, use a damp cloth.
- Do not immerse the appliance in water (neither the motor unit nor the jug base). Never put the motor unit (D) under running water.
- The jug, lid cap must not go in the dishwasher.

WHAT TO DO IF YOUR APPLIANCE DOES NOT WORK?

Problems	Causes	Solutions
Appliance does not work	The plug is not connected.	Connect the appliance to a socket with the same voltage as indicated on the rating plate of the appliance.
	The blender jug is not positioned correctly on the motor unit or the jug and lid are correctly in place and are not locked onto the motor unit.	Check that the blender jug and the lid are positioned properly on the motor unit as explained in the instructions.
	Appliance, keypad or program not responding	Unplug the appliance, wait for 1 minute and plug in again.
	In case of overheating	Switch the appliance off using the start/stop button, unplug and leave it to cool down for approx.15-20 minutes.
	Overflowing	Reduce the quantity of the ingredients processed.
The appliance stopped while in use	Overload or overheating	Switch the appliance off using the start/stop button, unplug and leave it to cool down for approx.15-20 minutes. Reconnect the appliance to the power supply and resume blending.

Problems	Causes	Solutions
Excessive vibrations	The product is not placed on a flat surface.	Place the appliance on a flat surface.
	Volume of ingredients is too high.	Reduce the quantity of ingredients processed.
Leak or overflow from the lid	Volume of ingredients is too high.	Reduce the quantity of ingredients processed.
	The lid is not correctly positioned.	Place the lid correctly on the blender jug.
Leak from the bottom of the blender jug	Deterioration of the watertightness of the appliance.	Caution : the blades are not removable. Contact the consumer service, see contact information in the warranty leaflet.
The blades do not turn easily	Pieces of food too large or too hard.	Reduce the size or quantity of ingredients processed.
	The blended liquid is too hot and distorted the silicon gasket.	Contact the consumer service, see contact information in the warranty leaflet.
Cooking problem	The food is not cooked enough or / The food is overcooked	Use manual function to adapt time of use and heating temperature
	Food sticks to the bottom	Use manual function to adapt time of use and heating temperature. And see cleaning instructions
I do not have access to good recipes	The appropriate jar is not used	Verifying that the appropriate jar is used
	The overflow sensor placed in the hot jar lid is not clean	Clean all the part of the hot jar lid

If your appliance is still not running properly, please contact the customer service department for your country.

OBH Nordica LIMITED GUARANTEE

The Guarantee

OBH Nordica guarantees this product against any manufacturing defect in materials or workmanship during 2 years within Sweden, Norway, Denmark and Finland, starting from the initial date of purchase or delivery date.

This manufacturer's commercial guarantee covers all costs related to restoring the proven defective product so that it conforms to its original specifications, through the repair or replacement of any defective part and the necessary labour. At OBH Nordica's choice, a replacement product may be provided instead of repairing a defective product. OBH Nordica's sole obligation and your exclusive resolution under this guarantee are limited to such repair or replacement.

Conditions & Exclusions

OBH Nordica shall not be obliged to repair or replace any product which is not accompanied by a valid proof of purchase. The defective product may be returned to the store of purchase.

This guarantee applies only for products purchased and used for domestic purposes and will not cover any damage which occurs as a result of misuse, negligence, failure to follow OBH Nordica instructions, or a modification or unauthorised repair of the product, faulty packaging by the owner or mishandling by any carrier. It also does not cover normal wear and tear, maintenance or replacement of consumable parts, or the following:

- using the wrong type of water or consumable
- mechanical damages, overloading
- damages or poor results specifically due to wrong voltage or frequency as stamped on the product ID or specification
- ingress of water, dust or insects into the product
- scaling (any de-scaling must be carried out according to the instructions for use)
- damage as a result of lightning or power surges
- damage to any glass or porcelain ware in the product
- accidents including fire, flood, etc
- professional or commercial use

Consumer Statutory Rights

OBH Nordica's commercial guarantee does not affect the Statutory Rights a consumer may have or those rights that cannot be excluded or limited, nor rights against the retailer from which the consumer purchased the product. This guarantee gives a consumer specific legal rights, and the consumer may also have other legal rights which vary from Country to Country. The consumer may assert any such rights at his sole discretion.

These instructions are also available on our website www.obhnordica.com.

TEFAL - OBH Nordica Group AB

Löfströms Allé 5
172 66 Sundbyberg
Phone 08-629 25 00
www.obhnordica.com



SE/JG/LH985AS0/141218
Ref code: 8020003121