



DESIGNING GOOD LIFE

Mini Oven

OPTIMO 19 L

Great creations for compact living



Making good!

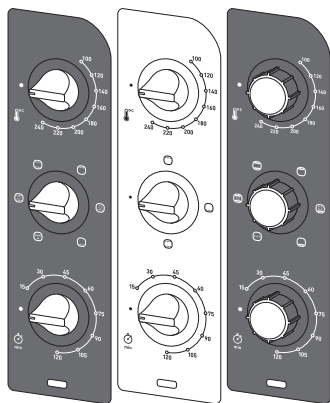
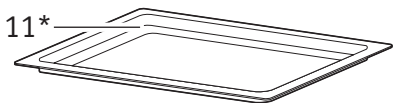
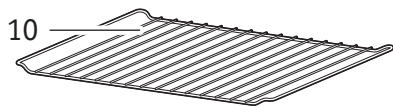
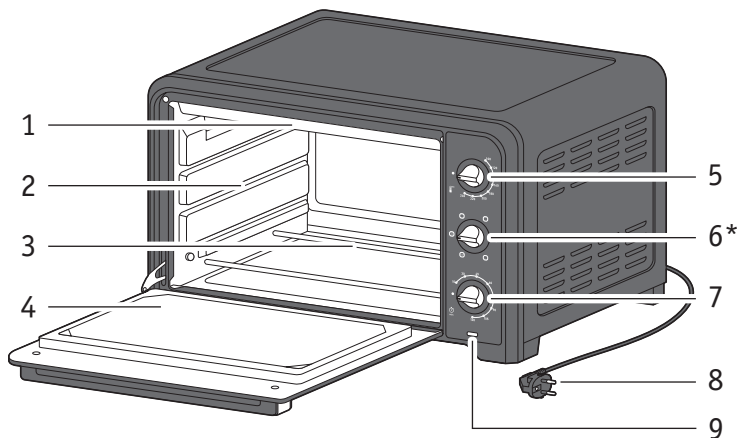

* beroende på modell / * afhængig af model / * avhengig av modellen / *Vaihtelee malleittain / *depending on the model

BESKRIVNING

- 1 Övre värmeelement
- 2 Aluminiumbelagda stålväggar
- 3 Nedre värmeelement
- 4 Lucka med dubbla väggar
- 5 Temperaturvred
- 6 Funktionsvred*
- 7 Timer
- 8 Sladd
- 9 Strömindikatorlampa
- 10 Vändbart grillgaller
- 11 Plåt*

BESKRIVELSE

- 1 Øverste varmeelement
- 2 Aluminiumbelagte stålvægge
- 3 Varmeelement i bund
- 4 Dobbeltvægget dør
- 5 Temperaturkontrol-knap
- 6 Funktionsknap*
- 7 Timer-knap
- 8 Ledning
- 9 Strømindikator-lampe
- 10 Vendbar grillrist
- 11 Madbakke*

BESKRIVELSE

- 1 Øvre varmeelement
- 2 Aluminiumbelagte stålvegger
- 3 Nedre varmeelement
- 4 Dør med doble vegger
- 5 Temperaturknapp
- 6 Funksjonsknapp*
- 7 Timer-knapp
- 8 Strømledning
- 9 Strømindikatorlys
- 10 Vendbar grillrist
- 11 Stekeplate*

KUVAUS

- 1 Ylälämpövastus
- 2 Alumiinipintaiset teräseinät
- 3 Alalämpövastus
- 4 Kaksiseinämainen ovi
- 5 Lämpötilan säätöpainike
- 6 Toimintopainike*
- 7 Ajustuspainike
- 8 Virtajohto
- 9 Virtamerkkivalo
- 10 Käännettävä grillausritilä
- 11 Uunipelti*

DESCRIPTION

- 1 Top heating element
- 2 Aluminium coated steel walls
- 3 Bottom heating element
- 4 Double-wall door
- 5 Temperature control button
- 6 Functions button*
- 7 Timer button
- 8 Power cord
- 9 Power indicator light
- 10 Reversible grill rack
- 11 Food tray*

* beroende på modell / * afhængig af model / * avhengig av modellen / *Vaihtelee malleittain / *depending on the model

1

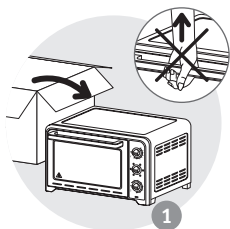

1

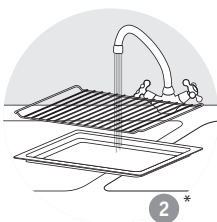

2*

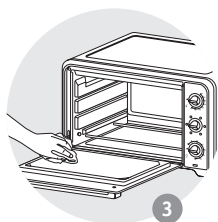

3

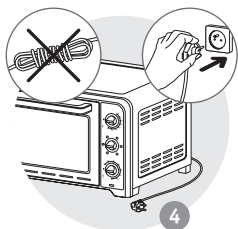

4

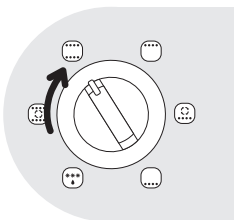

5

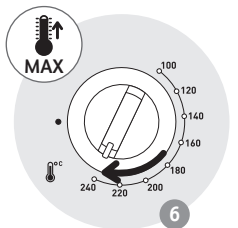

6

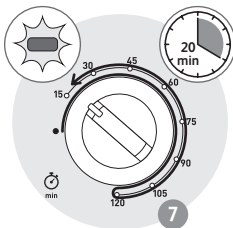

7

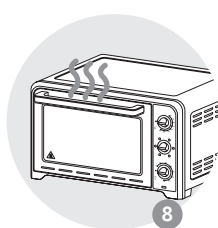

8



9

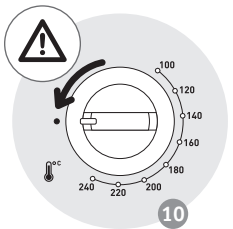

10

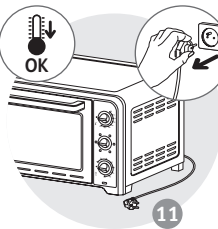

11

* beroende på modell / * afhængig af model / * avhengig av modellen / *Vaihtelee malleittain / *depending on the model

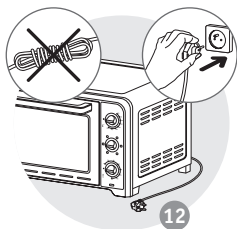

12

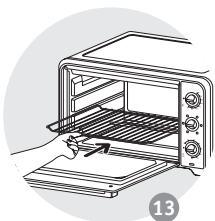

13

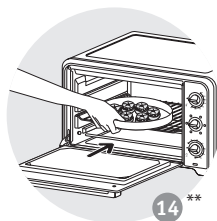

14 **

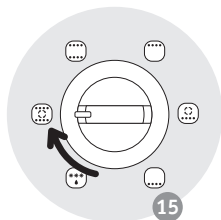

15

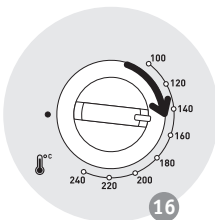

16

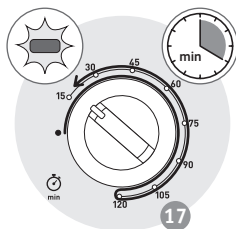

17

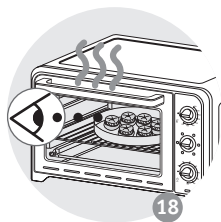

18

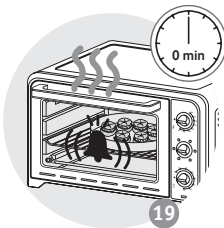

19

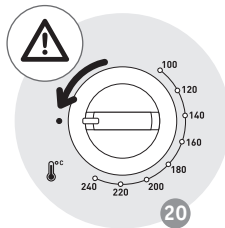

20

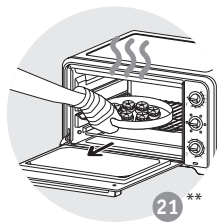

21 **

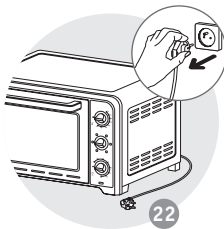

22

- * beroende på modell
- * afhængig af model
- * avhengig av modellen
- * vaihtelee malleittain
- * depending on the model

** Ugnnsformen medföljer inte / ** Det ovnfaste fad leveres ikke med apparatet / ** Ovnnsform følger ikke med apparatet
 ** Uninpeltti ei sisälly toimitukseen. / ** The dish is not supplied with the appliance

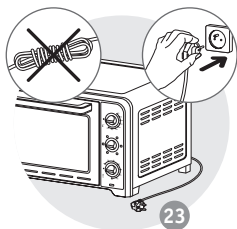

23

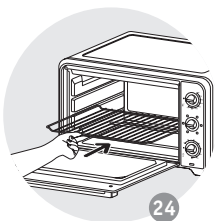

24

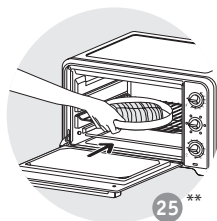

25 **

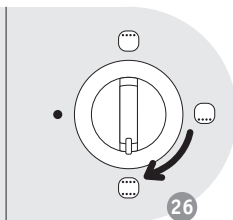
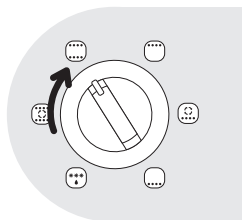

26

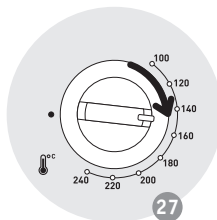

27

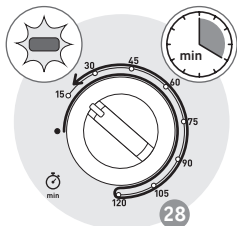

28

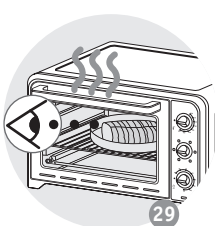

29

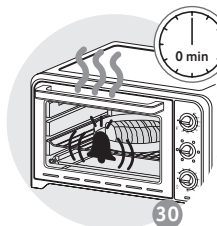

30

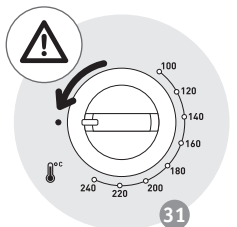

31

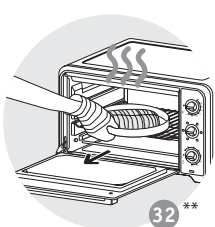

32 **

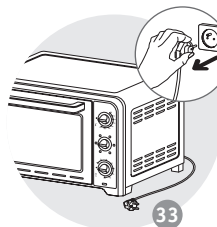

33

** Ugnformen medfølger ikke / ** Det ovnfaste fad leveres ikke med apparatet / ** Ovnform følger ikke med apparatet
 ** Unipeltti ei sisälly toimitukseen. / ** The dish is not supplied with the appliance

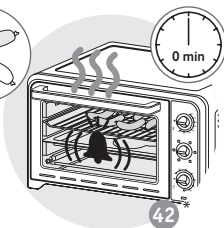
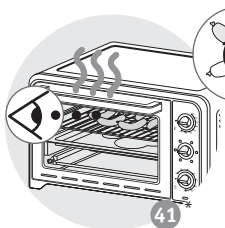
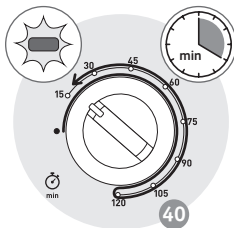
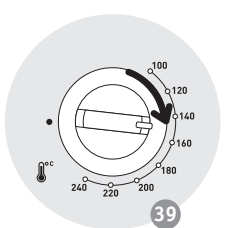
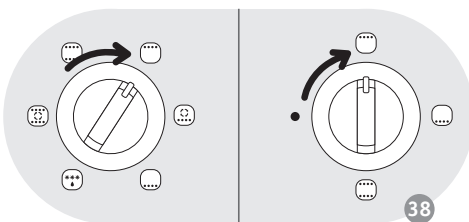
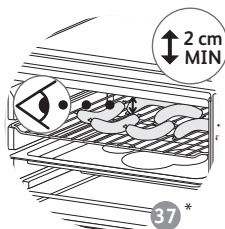
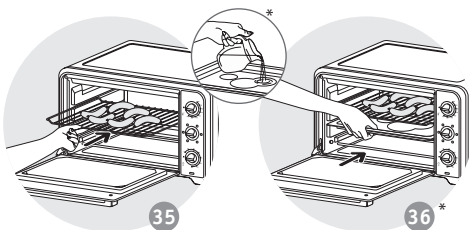
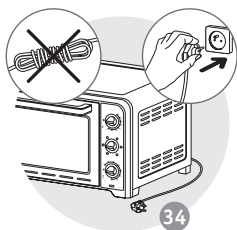

* beroende på modell / * afhængig af model / * avhengig av modellen / *Vaihtelee malleittain / *depending on the model

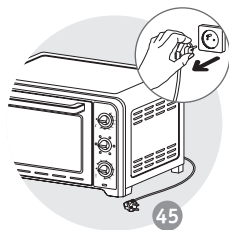
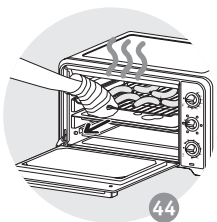
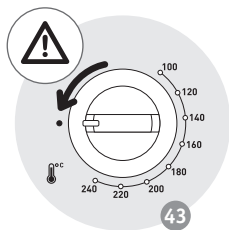

* beroende på modell / * afhængig af model / * avhengig av modellen / *Vaihtelee malleittain / *depending on the model

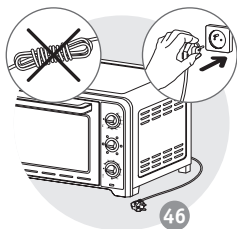

46

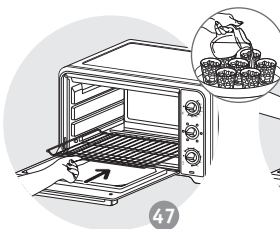

47

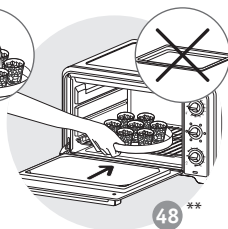

48 **

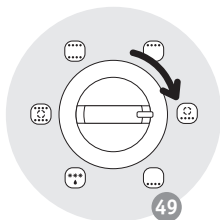

49

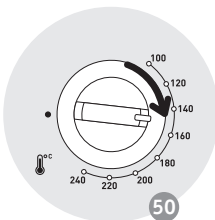

50

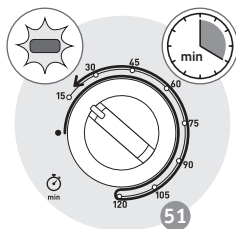

51

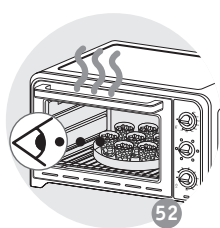

52

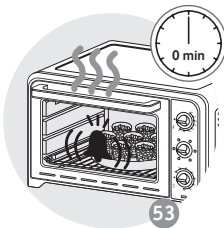

53

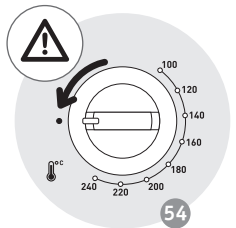

54

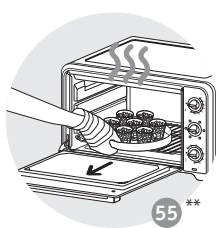

55 **

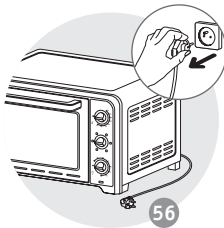

56

- * beroende på modell
- * afhængig af model
- * avhengig av modellen
- * vaihtelee malleittain
- ** depending on the model

** Ugnsfornen medföljer inte / ** Det ovnfaste fad leveres ikke med apparatet / ** Ovnform følger ikke med apparatet
 ** Unipelti ei sisälly toimitukseen. / ** The dish is not supplied with the appliance

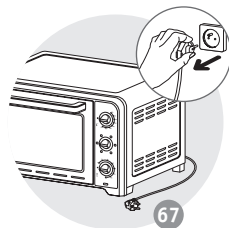
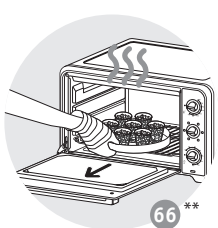
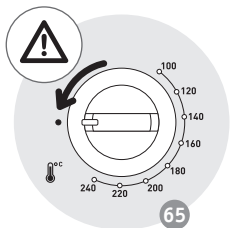
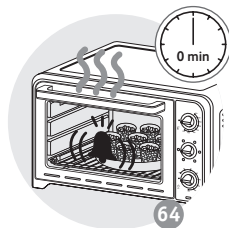
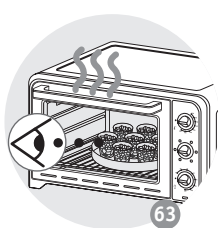
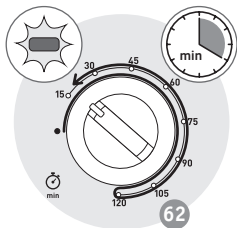
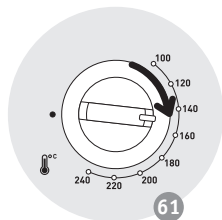
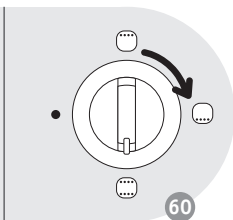
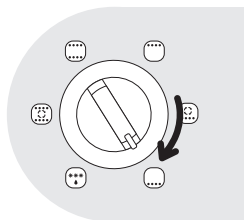
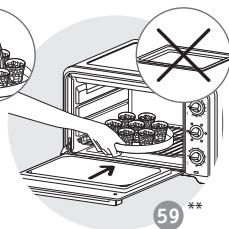
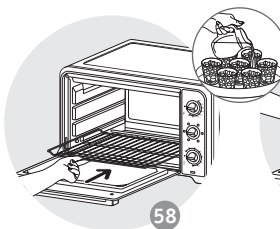
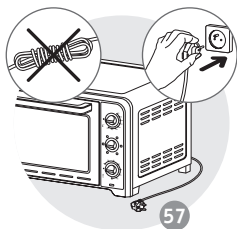

** Ugnnsformen medfølger ikke / ** Det ovnfaste fad leveres ikke med apparatet / ** Ovnnsform følger ikke med apparatet
 ** Unipelti ei sisälly toimitukseen. / ** The dish is not supplied with the appliance

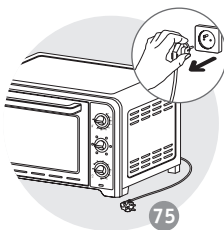
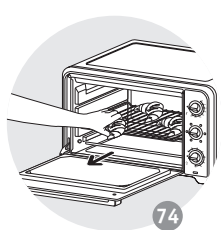
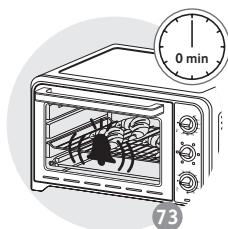
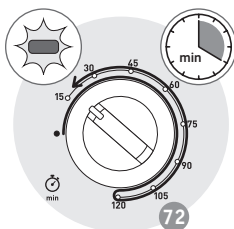
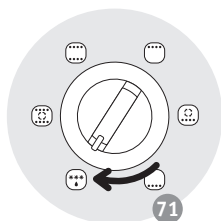
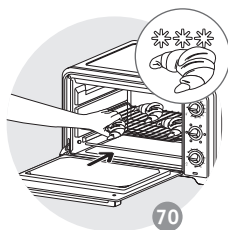
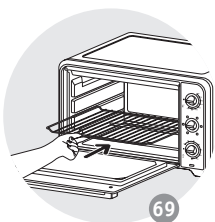
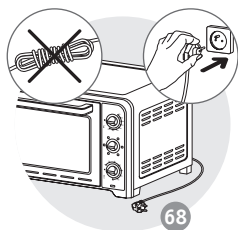

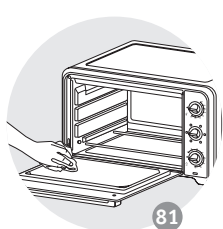
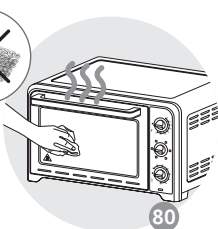
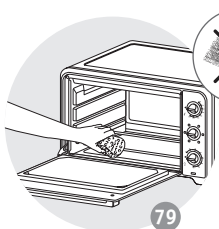
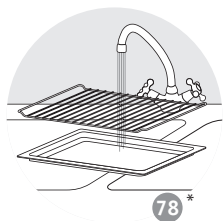
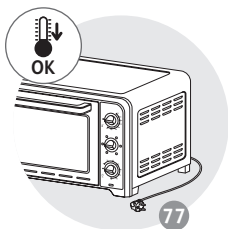
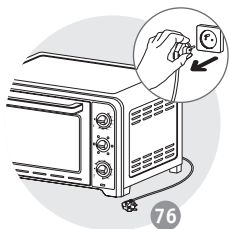









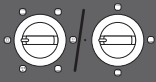













* beroende på modell / * afhængig af model / * avhengig av modellen / *Vaihtelee malleittain / *depending on the model



				↑		min
	x4			10mins	240	20
	870g			10mins	230	65
	750g			10mins	240	42
	500g			-	240	50
	1000g			-	240	80
	x4			-	240	22 ↻ 16
	x8			-	240	15 ↻ 8
	350g			10mins	210	12
	350g			10mins	210	11
				10mins	240	40
	350g			10mins	240	16
				-	240	31
				10mins	200	40

* beroende på modell / * afhængig af model / * avhengig av modellen / *Vaihtelee malleittain / *depending on the model

						 min
		 *		10mins	200	18
				10mins	200	40
	x6	 *		10mins	200	10
	x6	 *		10mins	200	16
		 *		10mins	240	55
		 *		10mins	240	25

* beroende på modell / * afhængig af model / * avhengig av modellen / *Vaihtelee malleittain / *depending on the model

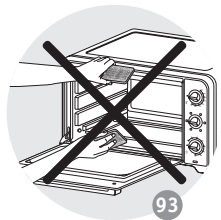
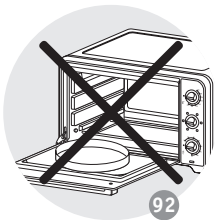
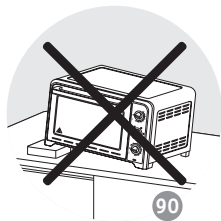
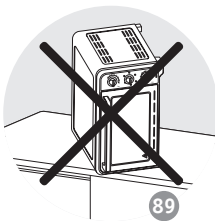
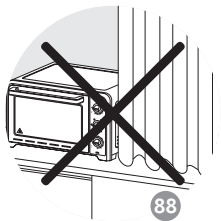
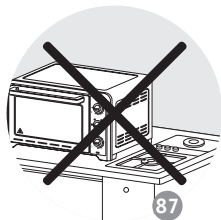
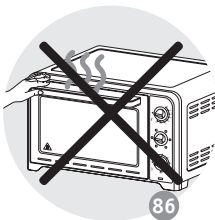
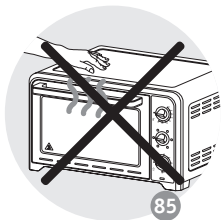
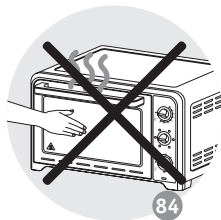
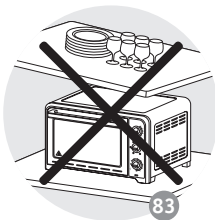
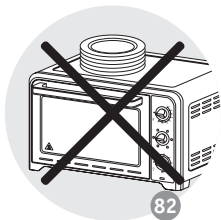

Svenska

VIKTIGA FÖRSIKTIGHETSÅTGÄRDER:

- Läs alla anvisningar.
- Denna apparat är inte avsedd att användas med hjälp av en extern timer eller ett separat fjärrstyrningssystem.
- Denna apparat är inte avsedd att användas av personer (inklusive barn) med nedsatt fysisk, sensorisk eller mental förmåga, eller bristande erfarenhet och kunskap, såvida det inte sker under tillsyn eller om de har fått anvisningar om hur man använder apparaten av en person som ansvarar för deras säkerhet.
- Barn ska hållas under uppsikt så att de inte leker med apparaten.
- Apparaten kan användas av personer från 8 år och uppåt med nedsatt fysisk, sensorisk eller mental förmåga, eller som saknar erfarenhet och kunskap, om de står under tillsyn eller har fått anvisningar om hur man använder apparaten på ett säkert sätt och förstår vilka riskerna är. Barn får inte leka med apparaten.

Rengöring och underhåll får inte utföras av barn om de inte är äldre än 8 år och står under tillsyn.

- Håll apparaten och sladden utom räckhåll för barn under 8 år.
- Eftersom apparaten endast är avsedd för hushållsbruk är den inte avsedd för användning inom följande områden, och garantin gäller inte i dessa fall:
 - personalkök i butiker, kontor och på andra arbetsplatser;
 - lantbruk;
 - av kunder på hotell, motell och andra boendeinrättningar;
 - bed and breakfast, vandrarhem och liknande.
- För att garantera säkerheten måste en skadad strömsladd bytas av antingen tillverkaren, dess godkända servicecenter eller personer med motsvarande kvalifikationer.
- Under användning måste apparatens baksida vara placerad mot en vägg.
- Symbolen  betyder: Varning, het yta.

- Rengöring av apparaten: gallret (och/eller andra löstagbara delar) kan rengöras med fuktig svamp och diskmedel. Rengör apparatens insida och utsida med en fuktig svamp eller trasa.
- Använd inte apparaten om:
 - strömssladden är i dåligt skick eller skadad,
 - apparaten har tappats och visar synliga tecken på skada eller felfunktion.
I båda dessa fall ska apparaten skickas till närmaste godkända servicecenter för att undvika eventuella säkerhetsrisker.
- Koppla ur apparaten vid grundligare rengöring av apparaten och vid åska.
- Ta inte bort kontrollknapparna från kontrollpanelen när den rengörs.
- Av säkerhetsskäl ska du aldrig demontera apparaten själv. Kontakta istället ett godkänt servicecenter.
- Apparaten kan användas på upp till 4000 m höjd.
- Den här elektriska apparaten arbetar med hög temperatur, vilket kan ge

brännskador. Vidrör inte ugnens metalldelar eller glas.

- ⚠ För din säkerhets skull uppfyller denna apparat gällande standarder och föreskrifter (direktiven om lågspänning, elektromagnetisk kompatibilitet, material i kontakt med livsmedel samt om miljön).
- Med tanke på alla olika standarder som är i kraft är det viktigt att man innan man använder apparaten i ett annat land än där den har köpts låter ett godkänt servicecenter kontrollera apparaten.
- Flytta inte apparaten medan den används.
- Apparaten är inte avsedd för inbyggnad i andra möbler. Placera ugnen på en plan, stabil och värmetålig arbetsyta eller på en köksenhet som tål en temperatur på minst 90 °C.
- Se till att luft kan cirkulera fritt runt apparaten.
- Vi rekommenderar att du första gången använder ugnen tom (utan galler).
- Lämna ett avstånd på minst 2 cm mellan matvarorna och det övre värmeelementet. Det är helt normalt med en aning rök eller att det luktar "ny produkt" när du använder din apparat första gången. Det är inget att oroa sig för och det kommer snabbt att upphöra.
- Kontrollera att nätspänningen motsvarar den som anges på apparaten (endast växelström).
- Kontrollera att tillförd ström är tillräcklig för en apparat med denna effekt.
- Anslut alltid apparaten till ett jordat uttag (16 A).
- Låt inte strömsladden hänga ner eller komma i kontakt med ugnens varma delar.
- Koppla inte ur apparaten genom att dra i sladden.
- Använd endast en förlängningssladd som är i gott skick, har jordad kontakt, är anpassad till apparatens märkeffekt och har en ledningssladd som är minst lika tjock som sladden som medföljer produkten.
- Koppla ur apparaten när den inte används.
- För att undvika risk för elektriska stötar får sladden, kontakten eller själva apparaten aldrig sänkas ner i vatten eller någon annan vätska.

- Placera inte apparaten i närheten av värmekällor eller elektriska element. Placera inte apparaten ovanpå någon annan apparat.
- Använd handtagen och knapparna. Använd ugnsvantar vid behov.
- Var försiktig när du öppnar och stänger ugnsluckan: kraftiga stötar eller påfrestningar orsakade av temperaturväxlingar kan ha sönder glasdelarna. Dessa delar är gjorda av härdat glas för att undvika spridning av glasskärvor och potentiellt farliga situationer för användaren.
- Placera aldrig några fat på öppen ugnslucka.
- Försök aldrig släcka elden med vatten om någon del av produkten skulle fatta eld. Koppla ur apparaten och öppna inte luckan. Släck lågorna med en fuktig trasa.
- Förvara inga brandfarliga produkter i närheten av eller under möbeln där apparaten är placerad.
- Använd inte apparaten under en väggenhet, hyllor eller i närheten av brandfarliga material som persienner, gardiner, draperier ...
- Använd inte apparaten som värmekälla.
- Placera aldrig papper, papp eller plast i apparaten och lägg aldrig något på den (husgeråd, galler, föremål, varma rätter efter tillagning ...).
- Placera inte aluminiumfolie under apparaten för att skydda arbetsytan, inte heller mellan värmeelement eller i kontakt med väggar eller element i ugnen eftersom det allvarligt kan skada ugnen eller arbetsytan.
- Placera aldrig något i ventilationskanalerna och se till att de inte blockeras.
- Använd inte starka eller slipande rengöringsmedel (särskilt inte sodabaserade medel), stålull eller skursvampar.

FÖRVARA DESSA ANVISNINGAR PÅ ETT SÄKERT STÄLLE

Tänk på miljön!



- ① Apparaten innehåller värdefulla material som går att återanvända eller återvinna.
- ➔ Lämna därför in den på en lokal återvinningsstation.

inget ansvar om produkten används i kommersiellt syfte eller om anvisningarna inte följs. Därtill blir garantin ogiltig.

OBH Nordicas BEGRÄNSADE GARANTI

Garantin

OBH Nordica garanterar att den här produkten är fri från tillverkningsdefekter vad gäller material och hantverk under 2 år i Sverige, Norge, Danmark och Finland. Garantin börjar löpa den dag då produkten köps eller levereras.

Denna tillverkarens kommersiella garanti omfattar alla kostnader relaterade till att återställa den bevisat defekta produkten så att den överensstämmer med originalspecifikationerna via reparation eller ersättning av eventuellt defekta delar samt nödvändig arbetsinsats. Efter OBH Nordicas gottfinnande kan en ersättningsprodukt tillhandahållas istället för att reparera den defekta produkten. OBH Nordicas enda skyldighet, och din exklusiva gottgörelse enligt den här garantin, är begränsad till sådan reparation eller ersättning.

Villkor och undantag

OBH Nordica har ingen skyldighet att reparera eller ersätta produkter som inte åtföljs av ett giltigt inköpsbevis. Den defekta produkten kan returneras till inköpsbutiken.

Den här garantin gäller endast för produkter som köps och används för hemmabruk och omfattar inte skador som uppstår till följd av missbruk, underlåtenhet, misslyckande med att följa OBH Nordicas instruktioner eller då produkten har modifierats eller utsatts för en ej godkänd reparation, felaktig emballering av ägaren eller felhantering av ett transportföretag. Den omfattar inte heller normalt slitage, underhåll, eller ersättning av förbrukningsartiklar och inte heller följande:

- användning av fel typ av vatten eller förbrukningsartikel
- mekaniska skador, överbelastning
- skador eller dåliga resultat som specifikt beror på fel

- spänning eller frekvens, jämfört med vad som är angivet i produkt-ID:et eller i specifikationen
- vatten, damm eller insekter som har trängt in i produkten
 - kalkavlagringar (all kalkborttagning måste ske i enlighet med bruksanvisningen)
 - skador till följd av blixtnedslag eller strömavbrott
 - skador på glas- eller porslinskomponenter i produkten
 - olyckor som brand, översvämning osv.
 - professionell eller kommersiell användning

Lagstadgade konsumenträttigheter

OBH Nordicas kommersiella garanti påverkar inte konsumentens lagstadgade rättigheter och inte heller de rättigheter som inte kan exkluderas eller begränsas eller rättigheter mot den återförsäljare från vilken konsumenten köpte produkten. Den här garantin ger konsumenten specifika juridiska rättigheter och denne kan även ha andra lagenliga rättigheter som kan variera från land till land. Konsumenten kan efter eget gottfinnande hävda sådana rättigheter.

TEFAL - OBH Nordica Group AB

Löfströms Allé 5
172 66 Sundbyberg
Tel 08-629 25 00
www.obhnordica.se

Dansk

VIGTIGE FORHOLDSREGLER:

- Sørg for at læse alle instruktionerne.
- Apparatet er ikke beregnet til brug ved hjælp af en ekstern timer eller et separat fjernbetjeningsystem.
- Dette apparater ikke beregnet til brug af personer (herunder børn) med nedsatte fysiske, sensoriske eller mentale evner eller manglende erfaring og viden, medmindre de har fået vejledning eller instruktioner om brug af apparatet af en person med ansvar for deres sikkerhed.
- Børn skal være under opsyn for at sikre, at de ikke leger med apparatet.
- Dette apparat kan benyttes af børn fra 8 år og opefter og af personer med nedsatte fysiske, sensoriske eller mentale evner eller manglende erfaring og viden, hvis de har fået vejledning eller instruktioner om brug af apparatet på en sikker måde og er helt klar over de defarer, der kan være forbundet. Børn må ikke lege med apparatet. Apparatet må ikke rengøres eller vedligeholdes af børn, medmindre de er over 8 år og under opsyn.

- Hold apparatet og tilhørende ledning uden for børns rækkevidde, hvis de er under otte år.
- Eftersom dette apparat kun er beregnet til hjemmebrug, må det ikke bruges til følgende anvendelser, som ikke vil være dækket af garantien:
 - i køkkenområder forbeholdt ansatte i butikker, kontorer og andre erhvervsområder,
 - på gårde,
 - af gæster på hoteller, moteller og andre indkvarteringssteder,
 - bed & breakfast og lignende indkvartering
- Af sikkerhedsmæssige årsager skal strømledningen, hvis den beskadiges, udskiftes af enten producenten eller dennes godkendte servicecenter eller tilsvarende autoriserede personer.
- Under brug skal apparatets bagside placeres på en væg.
- Symbolet  betyder: Forsigtig, varm overflade.
- Rengøring af apparatet: gitteret (og/eller andre aftagelige dele) kan rengøres

med en fugtig svamp og opvaskemiddel. Rengør apparatet indvendigt og udvendigt med en fugtig svamp eller klud.

- Brug ikke apparatet, hvis:
 - det har en defekt eller beskadiget strømledning,
 - det har været tabt og viser synlige tegn på beskadigelse eller funktionsfejl.I hvert af disse tilfælde skal apparatet af sikkerhedsmæssige årsager sendes til nærmeste autoriserede servicecenter.
- Tag stikket ud af stikkontakten, når du skal foretage en større rengøring af apparatet eller hvis det lyner og tordner.
- Fjern ikke betjeningsknapperne fra kontrolpanelet, når det rengøres.
- Af sikkerhedsmæssige årsager må du aldrig selv adskille apparatet, kontakt i stedet et godkendt servicecenter.
- Apparatet kan bruges op til en højde på 4000 m.
- Dette elektriske apparat kører ved høje temperaturer, der kan forårsage

forbrændinger. Rør ikke ved metaldelene eller glasset i din ovn.

-  For din sikkerhed og beskyttelse er apparatet i overensstemmelse med gældende standarder og lovgivning om lavspænding (direktiver om lavspænding, elektromagnetisk kompatibilitet, materialer i kontakt med fødevarer, miljøet).
- Under hensyntagen til alle de forskellige gældende standarder, skal apparatet, hvis det skal bruges i et andet land, end hvor det blev købt kontrolleres af et autoriseret servicecenter.
- Apparatet må ikke flyttes, når det er i brug.
- Dette apparat er ikke konstrueret til at blive indbygget i anden indretning. Anbring ovnen på en flad, stabil, varmebestandig arbejdsflade eller på en køkkenenhed, som tåler en temperatur på mindst 90 °C.
- Sørg for, at luften kan cirkulere frit omkring apparatet.
- Vi anbefaler, at ovnen er tom, når du tænder den første gang (uden grill).
- Lad der være mindst 2 cm mellem madvarer og det øverste varmeelement. Det er helt normalt, hvis du bemærker en lille smule røg eller lugt, når du bruger dit apparat første gang, dette er helt almindeligt og forsvinder hurtigt igen.
- Kontroller, at strømspændingen svarer til den, der er angivet på apparatet (kun vekselstrøm).
- Sørg for, at din el-forsyning er tilstrækkelig til et apparat med denne effekt.
- Sæt altid apparatet i en kontakt med jordforbindelse (16 A).
- Lad ikke strømledningen hænge ned eller komme i kontakt med ovnens varme dele.
- Træk ikke ledningen ud af apparatet ved at trække i den.
- Brug kun en forlængerledning, der er i god stand, med et jordet stik, som er egnet til apparatets nominelle effekt og har en strømledning, der er mindst lige så tyk som den ledning, der følger med produktet.
- Frakobl apparatet, når det ikke er i brug.
- For at undgå risiko for elektriske stød må hverken ledningen, stikket eller apparatet komme i kontakt med vand eller anden væske.

- Anbring ikke apparatet tæt på en varmekilde eller i nærheden af elektriske elementer. Lad ikke apparatet stå på et andet apparat.
- Brug håndtagene og knapperne, og brug ovenhandsker/ grydelapper ved behov.
- Vær forsigtig, når du åbner og lukker ovnlågen: voldsomme stød or eller belastninger, der skyldes variationer i temperaturen kan ødelægge glasdelene. Disse dele er fremstillet af hærdet glas for at undgå nogen risiko for stænk og dermed undgå fare for brugeren.
- Anbring aldrig tallerkener på ovnglasset, når den er åben.
- Hvis der opstår brand i nogen dele af produktet må du aldrig forsøge at slukke ilden med vand. Tag apparatet ud af stikkontakten, og lad lågen være lukket. Kvæl flammerne med en fugtig klud.
- Brændbare produkter må ikke opbevares i nærheden af eller under den enhed , hvor apparatet er placeret.
- Apparatet må ikke bruges under en vægenhed, hylde eller tæt på brændbare materialer såsom persienner, gardiner, forhæng ...
- Brug ikke apparatet som varmekilde.
- Anbring aldrig papir, pap eller plastik i apparatet, og læg aldrig noget på ovnen (redskaber, rist, genstande, varme retter efter tilberedning ...).
- Læg ikke aluminiumsfolie under apparatet for at beskytte arbejdsfladen, eller mellem varmelegemerne, eller i kontakt med de indvendige vægge eller elementerne, da du risikerer at beskadige ovnen eller arbejdsfladen.
- Indsæt aldrig noget i ventilationskanalerne, og undgå at blokere dem.
- Brug ikke kraftige eller slibende rengøringsmidler (især sodabaserede rensedmidler), metalsvampe eller skuresvampe.

OPBEVAR DISSE INSTRUKTIONER PÅ ET SIKKERT STED

Miljøbeskyttelse først!



- ① Dit apparat er produceret af værdifulde materialer, som kan genindvindes eller genbruges. Indlever det på en lokal genbrugsstation.
- ②

Dette produkt er kun beregnet til husholdningsbrug. Ved alle former for kommerciel brug, misbrug eller manglende overholdelse af brugsanvisningen påtager producenten sig intet ansvar, og garantien dækker ikke.

OBH Nordica BEGRÆNSET GARANTI

Garantien

OBH Nordica yder garanti på dette produkt mod nogen produktionsfejl i materialer eller kvalitet op til 2 år i Sverige, Norge, Danmark og Finland, startende fra den oprindelige købs- eller leveringsdato.

Producentens kommercielle garanti dækker alle omkostninger i forbindelse med udbedring af det dokumenterede defekte produkt, så det stemmer overens med de originale specifikationer, gennem reparation eller udskiftning af eventuelle fejlbehæftede dele og den nødvendige arbejdskraft. Efter OBH Nordicas skøn kan produktet erstattes af andet produkt frem for reparation af defekt produkt. OBH Nordicas eneste forpligtelse og din eksklusive løsning under denne garanti er begrænset til en sådan reparation eller erstatning.

Betingelser & undtagelser

OBH Nordica er ikke forpligtet til at reparere eller erstatte et produkt, hvortil der ikke hører gyldigt købsbevis. Det defekte produkt kan returneres til købsstedet.

Denne garanti gælder kun for produkter, der er købt til hjemmebrug og dækker ikke skade, der måtte opstå som følge af forkert brug, misligholdelse, manglende overholdelse af OBH Nordicas instruktioner eller en modifikation eller uautoriseret reparation af produktet, fejlagtig indpakning fra ejerens side eller fejlhåndtering under forsendelse. Garantien dækker heller ikke normal slitage, vedligeholdelse eller udskiftning af forbrugsdele eller følgende:

- brug af forkert type af vand eller forbrugsvarer.
- mekanisk skade, overbelastning.

- skader eller ringe resultater, som specifikt kan tilskrives forkert spænding eller frekvens som angivet på produkt-ID eller specifikation.
- indtrængen af vand, støv eller insekter i produktet.
- tilkalkning (enhver form for afkalkning skal udføres i henhold til instruktioner for brug).
- skade, der kan tilskrives lyn eller strømstød.
- skade på glas- eller porcelænsdele i produktet.
- ulykker, herunder brand, oversvømmelse osv.
- professionel eller kommerciel brug.

Lovbestemte rettigheder for forbruger

OBH Nordicas kommercielle garanti påvirker ikke de lovbestemte rettigheder en forbruger måtte have eller rettigheder, som ikke kan ekskluderes eller begrænses, ej heller rettigheder over for forhandler, hvorfra forbruger har købt produktet. Denne garanti giver en forbruger specifikke juridiske rettigheder, og forbrugeren kan også have andre juridiske rettigheder, som kan variere fra land til land. Forbrugeren kan hævde alle sådanne rettigheder efter eget skøn.

Disse instruktioner er også tilgængelige på vores hjemmeside www.obhnordica.dk.

Groupe SEB Danmark A/S

2665 Vallensbæk Strand

Visiting address: Deltapark 37, 3. sal

Phone: +45 43 350 350

Direct: +45 43 350 367

www.obhnordica.dk

Norsk

VIKTIGE FORHOLDSREGLER:

- Forviss deg om at du har lest alle instruksjonene.
- Dette apparatet er ikke ment å brukes med ekstern tidsbryter eller et eget fjernkontrollsystem.
- Dette apparatet er ikke ment for bruk av personer (inkludert barn) med reduserte fysiske, sensoriske eller mentale evner, eller som mangler erfaring og kunnskap, med mindre de har fått veiledning eller instruksjoner om bruken av apparatet av en person som er ansvarlig for deres sikkerhet.
- Barn må være under tilsyn for å sikre at de ikke leker med apparatet.
- Dette apparatet kan brukes av barn fra 8 år og oppover og av personer med reduserte fysiske, sensoriske eller mentale evner eller som mangler erfaring og kunnskaper, forutsatt at de er under tilsyn eller har fått instruksjoner om sikker bruk av apparatet og forstår farene som er involvert. Barn skal ikke leke med

apparatet. Barn skal ikke rengjøre og vedlikeholde produktet med mindre de er eldre enn 8 år og under tilsyn.

- Oppbevar apparatet og ledningen utilgjengelig for barn under 8 år.
- Fordi dette apparatet kun er for bruk i husholdninger, er det ikke beregnet for bruk i følgende bruksområder, og garantien vil ikke gjelde for:
 - personalkjøkkenområder i butikker, på kontorer og i andre arbeidsmiljøer;
 - bondegårder;
 - gjestekjøkken på hoteller, moteller og andre typer overnattingssteder;
 - overnattingssteder av typen bed and breakfast.
- For å ivareta sikkerheten hvis strømledningen blir skadet, må den byttes ut av enten produsenten, deres godkjente servicesenter eller andre kvalifiserte personer.
- Under bruk må baksiden av apparatet plasseres mot en vegg.
- Symbolet  betyr: Forsiktig, varm overflate.
- Rengjøre apparatet: Risten (og/

eller andre uttakbare deler) kan rengjøres med en fuktig svamp og oppvaskmiddel. Rengjør innsiden og utsiden av apparatet med en fuktig svamp eller klut.

- Bruk ikke apparatet hvis:
 - det har en defekt eller skadet strømledning,
 - apparatet har gått i gulvet og viser synlige tegn på skader eller funksjonsfeil. I hvert av disse tilfellene må du levere apparatet til ditt nærmeste godkjente servicesenter for å unngå fare for egen sikkerhet.
- Koble apparatet fra strømmettet når du skal utføre en større rengjøring av apparatet eller i tordenvær.
- Ikke fjern betjeningsknappene fra betjeningspanelet når du rengjør apparatet.
- Av sikkerhetsårsaker må du aldri demontere apparatet selv; ta kontakt med et godkjent servicesenter.
- Apparatet kan brukes i en høyde på opptil 4000 m.o.h.

- Dette elektriske apparatet blir svært varmt under bruk, noe som kan forårsake forbrenningsskader. Du må ikke ta på metalledene eller glasset på ovnen.
-  Av sikkerhetsårsaker overholder dette apparatet gjeldende standarder og forskrifter (lavspenningsdirektivet, direktivet for elektromagnetisk kompatibilitet, forskriften om materialer i kontakt med næringsmidler, miljødirektivet).
- Med tanke på alle de ulike standardene som gjelder, hvis dette apparatet skal brukes i et annet land enn der det ble kjøpt, må du forvise deg om at det er kontrollert av et godkjent servicesenter.
- Ikke flytt apparatet mens det er i bruk.
- Dette apparatet er ikke beregnet for innbygging. Sett ovnen på en flat, stabil og varmebestandig arbeidsflate eller på en kjøkkenenhet som kan tåle en temperatur på minst 90 °C.
- Forviss deg om at luften kan strømme fritt rundt apparatet.
- Før du tar i bruk ovnen med matvarer, anbefaler vi at du varmer den opp en gang tom (uten grill).
- La det være en avstand på minst 2 cm mellom matartikler og det øvre varmeelementet. Det er normalt hvis du merker en liten mengde røyk eller litt nylukt når du bruker apparatet for første gang, og dette vil raskt forsvinne.
- Kontroller at nettspenningen stemmer med den som står angitt på apparatet (kun vekselstrøm).
- Forviss deg om at strømforsyningen er dimensjonert for et apparat med denne effekten.
- Koble alltid apparatet til en jordet stikkontakt (16A).
- La ikke strømledningen henge ned eller komme i kontakt med de varme delene på ovnen.
- Koble ikke fra apparatet ved å dra i strømledningen.
- Bruk bare en jordet skjøteledning som er i god stand, som egner seg for effekten til apparatet og som minst har et like stort areal som produktets ledning.
- Koble fra apparatet når det ikke er i bruk.

- For å unngå faren for elektriske støt må du ikke dyppe ledningen, støpselet eller selve apparatet ned i vann eller andre væsker.
- Sett ikke apparatet inntil varmekilder eller elektriske elementer. Sett ikke apparatet oppå andre apparater.
- Bruk håndtakene og knappene; bruk ovnshansker om nødvendig.
- Vær forsiktig når du skal åpne og lukke døren på ovnen: harde støt eller store belastninger som skyldes variasjoner i temperatur kan skade glassdelene. Disse delene er laget av herdet glass for å unngå risiko for sprut som kan forårsake skader på brukeren.
- Sett aldri tallerkener på glasset til ovnen når den er åpen.
- Hvis en del av produktet skulle ta fyr, må du aldri forsøke å slukke brannen med vann. Ta ut støpselet, og la ovnsdøren være lukket. Kvel flammene med et fuktig håndkle.
- Oppbevar ikke antennelige produkter i nærheten av eller under møbelenheten der apparatet står.
- Bruk ikke apparatet under en veggenhet, hylle eller i nærheten av antennelige materialer, slik som markiser, gardiner, forheng ...
- Bruk ikke apparatet som en varmekilde.
- Legg aldri papir, papp eller plast inn i apparatet, og legg aldri noe oppå det (redskaper, rister, gjenstander, varme retter etter matlaging ...).
- Legg ikke aluminiumsfolie under apparatet for å beskytte arbeidsflaten, og heller ikke mellom varmeelementene eller i kontakt med de innvendige veggene eller elementene, da dette kan føre til alvorlige skader på ovnen eller arbeidsflaten.
- Du må aldri stikke noe inn i eller stenge for lufteåpningene.
- Bruk ikke kraftige eller slipende rengjøringsprodukter (spesielt sodabaserte midler), og heller ikke skuresvamber eller avfettingsmidler.

OPPBEVAR DISSE INSTRUKSJONENE PÅ ET SIKKERT STED

Miljøvern først!



- ① Apparatet inneholder verdifulle materialer som kan gjenvinnnes eller resirkuleres. Lever det inn på den lokale miljøstasjonen.

Dette produktet er kun beregnet for husholdningsbruk. All kommersiell bruk, upassende bruk eller unnlattelse av å overholde instruksjonene fører til at produsenten fraskriver seg ethvert ansvar og at garantien bortfaller.

BEGRENSET GARANTI for OBH Nordica

Garantien

OBH Nordica garanterer at dette produktet vil være fritt for produksjonsfeil i materialer eller arbeid i 2 år i Sverige, Norge, Danmark og Finland, fra og med kjøpsdato eller leveringsdato.

Denne produsentens kommersielle garanti dekker alle kostnader knyttet til gjenoppretting av bevist defekt produkt, slik at det samsvarer med de opprinnelige spesifikasjonene, gjennom reparasjon eller bytting av eventuelle deler samt nødvendig arbeid. OBH Nordica kan velge å bytte ut produktet med et erstatningsprodukt i stedet for å reparere et defekt produkt. OBH Nordicas eneste forpliktelse og den eneste løsningen du tilbys ifølge denne garantien, er begrenset til denne typen reparasjon eller bytte.

Vilkår og unntak

OBH Nordica er ikke forpliktet til å reparere eller erstatte noen produkter der det ikke kan legges frem gyldig kjøpskvittering. Defekt produkt kan leveres tilbake til butikken der det ble kjøpt.

Denne garantien gjelder bare for produkter som er kjøpt og brukt til hjemmebruk og dekker ikke noen typer skader som oppstår som følge av misbruk, uaktsomhet, unnlattelse av å følge OBH Nordicas instruksjoner, eller modifisering eller uautorisert reparasjon av produktet, feil pakking fra eier eller feilbehandling fra eventuell transportør. Den dekker heller ikke

normal bruksslitasje, vedlikehold eller bytting av forbruksdeler, eller følgende:

- bruk av feil type vann eller forbruksdeler
- mekaniske skader, overbelastning
- skader eller dårlige resultater, særlig på grunn av feil spenning eller frekvens, som stemplet på produkt-IDen eller spesifikasjonen
- inntrenging av vann, støv eller insekter i produktet
- kalkavleiring (eventuell avkalking må utføres i henhold til brukerveiledningen)
- skade som følge av lynnedslag eller spenningsvingninger
- skade på eventuelle glass- eller porselenselementer i produktet
- ulykker, blant annet brann, oversvømmelse osv.
- profesjonell eller kommersiell bruk

Lovbestemte forbrukerrettigheter

OBH Nordicas kommersielle garanti får ingen innvirkning på de lovbestemte rettighetene forbrukere kan ha, eller andre rettigheter som ikke kan utelates eller begrenses, eller rettigheter i forhold til forhandleren som forbrukeren kjøpte produktet fra. Denne garantien gir forbrukeren bestemte juridiske rettigheter, og forbrukeren kan også ha andre juridiske rettigheter som kan variere fra land til land. Forbrukeren kan hevde slike rettigheter etter eget skjønn.

Disse instruksjonene er også tilgjengelig på vår hjemmeside www.obhnordica.no.

Groupe SEB Norway AS

Lilleakerveien 6d, plan 5

0216 Oslo

Norge

Tlf: 22 96 39 30

www.obhnordica.no

Suomi

TÄRKEITÄ VAROTOIMENPITEITÄ:

- Lue ohjeet huolellisesti.
- Tätä laitetta ei ole tarkoitettu käytettäväksi ulkoisella ajastimella tai erillisellä kauko-ohjainjärjestelmällä.
- Henkilöt (mukaan lukien lapset), jotka ovat fyysisesti, henkisesti tai aisteiltaan rajoitteisia tai joilla ei ole riittävästi tietoa tai kokemusta laitteen käytöstä, saavat käyttää tätä laitetta vain, mikäli käyttö tapahtuu heidän turvallisuudestaan vastaavan aikuisen valvonnassa tai tämä henkilö on opettanut heitä käyttämään laitetta.
- Lapsia on valvottava ja estettävä leikkimästä laitteella.
- Yli 8-vuotiaat lapset sekä henkilöt, jotka ovat fyysisesti, henkisesti tai aisteiltaan rajoitteisia tai joilla ei ole riittävästi tietoa tai kokemusta laitteen käytöstä, voivat käyttää tätä laitetta, mikäli heidät on opetettu käyttämään laitetta turvallisella tavalla ja he ymmärtävät käyttöön liittyvät riskit. Älä anna lasten leikkiä laitteella. Lapset voivat puhdistaa tai huoltaa

laitetta vain, jos he ovat yli 8-vuotiaita ja aikuisen valvonnassa.

- Pidä laite ja sähköjohto alle 8-vuotiaiden lasten ulottumattomissa.
- Tämä laite on tarkoitettu vain kotikäyttöön. Sitä ei ole tarkoitettu käytettäväksi seuraavissa käyttöolosuhteissa, jotka eivät kuulu takuuseen:
 - Henkilökunnalle varatut keittiötilat liikkeissä, toimistoissa ja muissa työtiloissa
 - Maatilat
 - Asiakaskäyttö hotelleissa, motelleissa ja muissa majoitustiloissa
 - Bed & Breakfast -tyyppiset majoitusympäristöt
- Jos sähköjohto on vaurioitunut, se on vaihdettava turvallisuuden varmistamiseksi. Vaihdon saa suorittaa valmistaja, valtuutettu huoltoliike tai vaadittavan pätevyyden omaava henkilö.
- Käytön aikana laitteen takaosa on sijoitettava seinää vasten.
- Symboli  tarkoittaa: Huomio, kuuma pinta.

- Laitteen puhdistaminen: ritilä (ja/tai muut irrotettavat osat) voidaan puhdistaa kostealla sienellä ja pesuaineella. Puhdista laitteen sisä- ja ulkopuoli kostealla sienellä tai kankaalla.
- Älä käytä laitetta, jos
 - sen virtajohto on viallinen tai vahingoittunut
 - laite on pudonnut ja siinä näkyy vaurioita tai ilmenee toimintahäiriöitä. Tällöin laite tulee lähettää lähimpään hyväksytyyn huoltokorjaamoon, jotta turvallisuusriskit vältetään.
- Irrota laitteen pistoke sähköpistorasiasta perusteellisen puhdistamisen ja ukonilman ajaksi.
- Kun puhdistat ohjauspaneelin, älä irrota painikkeita siitä.
- Oman turvallisuutesi vuoksi älä koskaan pura laitetta itse. Ota yhteys valtuutettuun huoltokorjaamoon.
- Laitteen suurin käyttökorkeus on 4 000 metriä.
- Tämä sähkölaite kuumenee käytön aikana, joten se voi aiheuttaa palovammoja. Älä kosketaunin metalliosia tai lasia.

-  Turvallisuuden takaamiseksi laite täyttää voimassa olevat standardit ja säädökset (pienjännitedirektiivi, sähkömagneettista yhteensopivuutta koskeva direktiivi, ympäristödirektiivit ja elintarvikkeiden kanssa kosketuksiin joutuvia materiaaleja koskeva direktiivi).
- Voimassa on erilaisia standardeja. Jos tätä laitetta käytetään muualla kuin sen ostomaassa, tarkastuta se hyväksytyssä huoltokorjaamossa.
- Älä siirrä laitetta käytön aikana.
- Tätä laitetta ei ole tarkoitettu sijoitettavaksi kalusteisiin. Aseta uuni tasaiselle, vakaalle ja lämmönkestävälle työtasolle tai kalusteeseen, joka kestää vähintään 90 °C:n lämpötilan.
- Varmista, että ilma pääsee kiertämään vapaasti laitteen ympärillä.
- Kun käytät laitetta ensimmäisen kerran, on suositeltavaa käyttää sitä tyhjänä.
- Ruoan ja ylempään lämpövastuksen väliin on jätävä vähintään 2 cm:n tila. Kun käytät laitetta ensimmäisen kerran, on täysin normaalia, että se siinä muodostaa hieman savua tai hajua. Sen muodostuminen päättyy pian.
- Tarkista, että verkkovirran jännite vastaa laitteessa ilmoitettua jännitettä (vain vaihtovirta).
- Varmista, että sähkönsyöttö riittää tämän laitteen tarpeeseen.
- Liitä laite vain maadoitettuun 16 ampeerin pistorasiaan.
- Älä anna virtajohdon roikkua tai kosketa uunin kuumia osia.
- Älä irrota laitteen pistoketta sähköpistorasiasta vetämällä johdosta.
- Käytä vain hyväkuntoista jatkojohtoa, jossa on maadoitettu pistoke, joka täyttää laitteen teho vaatimuksen ja jonka johtimien poikkipinta-ala on vähintään yhtä suuri kuin laitteen virtajohdon johtimien.
- Kun laitetta ei käytetä, irrota sen pistoke sähköpistorasiasta.
- Sähköiskun vaaran välttämiseksi älä kastele johtoa, pistoketta tai laitetta vedellä tai millään muulla nesteellä.
- Älä aseta laitetta minkään lämmönlähteen tai sähkölämmittimen lähelle. Älä aseta laitetta minkään muun laitteen päälle.
- Kun kosket uunin osiin, käytä tarvittaessa uunikintaita.

- Avaa ja sulje uunin luukku varovasti. Voimakas isku tai lämpötilan vaihtelemisen aiheuttama voimakas raskaus voi rikkoa lasin. Nämä osat on valmistettu karkaistusta lasista, jotta estetään sirpaleiden aiheuttamat vaarat käyttäjälle.
- Kun uunin luukku on auki, älä aseta sen päälle lautasia.
- Jos tuotteen osa syttyy tuleen, älä yritä sammuttaa liekkejä vedellä. Irrota pistoke pistorasiasta. Älä avaa luukkua. Tukahduta liekit kostealla kankaalla.
- Älä säilytä mitään syttyvää lähellä kalustetta, johon laite on sijoitettu.
- Älä käytä laitetta seinään kiinnitetyn kaapin tai hyllyn alapuolelle tai helposti syttyvien materiaalien lähellä, kuten rullakaihtimet, verhot tai seinävaate.
- Älä käytä laitetta lämmönlähteenä.
- Älä laita laitteen sisään paperia, pahvia tai muovia. Älä aseta laitteen päälle mitään, esimerkiksi keittiötyövälineitä, grilliä, tai kuumia ruoanvalmistusastioita.
- Älä aseta alumiinifoliota laitteen alle työtason suojaamiseksi, kuumennusvastusten väliin tai siten, että alumiinifolio koskettaa sisäseinämiä tai kuumennusvastuksia. Muutoin uuni tai työtaso voi vaurioitua vakavasti.
- Älä työnnä mitään ilmanvaihtoaukkoihin äläkä tuki niitä.
- Älä käytä mitään voimakkaita tai hankaavia puhdistusaineita (varsinkaan soodaan perustuvia), äläkä Brillo-tyynyjä tai karhunkieliä.

SÄILYTÄ NÄMÄ OHJEET TURVALLISESSA PAIKASSA.

Huolehdi aina ympäristöstä!



- ① Laite sisältää arvokkaita materiaaleja, jotka voidaan kierrättää ja uusiokäyttää. Toimita käytöstä poistettu laite paikalliseen kierrätyspisteeseen.

Tämä tuote on suunniteltu vain kotikäyttöön. Valmistaja ei vastaa kaupallisen tai epäasianmukaisen käytön eikä ohjeiden laiminlyönnin seurauksista. Tällöin takuu raukeaa.

OBH Nordican RAJOITETTU TAKUU

Takuu

OBH Nordica myöntää tälle tuotteelle kahden vuoden takuun kaikkien valmistus- ja materiaalivirheiden varalta. Takuu on voimassa Ruotsissa, Norjassa, Tanskassa ja Suomessa, ja se on voimassa ostopäivästä tai toimituspäivästä alkaen.

Tämä valmistajan kaupallinen takuu kattaa kaikki kustannukset, myös tarvittavat työkustannukset, joita syntyy, kun vialliseksi todettu tuote muutetaan vastaamaan alkuperäistä määrittelyä joko korjaamalla tai vaihtamalla viallinen osa. Viallisen tuotteen korjaamisen sijaan OBH Nordica voi harkintansa mukaan antaa tilalle uuden tuotteen. OBH Nordican ainoa velvoite ja ostajan saama ainoa korvaus rajoittuvat tämän takuun mukaisesti tuotteen korjaukseen tai vaihtoon.

Ehdot ja rajoitukset

OBH Nordica ei ole velvollinen korjaamaan tai vaihtamaan tuotetta, jonka mukana ei toimiteta asianmukaista ostokuittia. Viallinen tuote voidaan palauttaa liikkeeseen, josta se on ostettu.

Takuu koskee vain tuotteita, jotka ostetaan kotitalouskäyttöön ja joita käytetään kotitalouskäytössä. Takuu ei kata seuraavista syistä syntyneitä vaurioita: väärinkäyttö, huolimattomuus, OBH Nordican ohjeiden noudattamatta jättäminen, tuotteen muuttaminen tai luvaton korjaus, omistajan suorittama virheellinen pakkaaminen tai kuljetusyrityksen huolimaton toiminta. Takuu ei myöskään kata normaalia kulumista, kuluvien osien huoltoa tai vaihtoa eikä seuraavia:

- vääränlaisen veden tai vääränlaisten kuluvien osien käyttö
- mekaaniset vauriot, ylikuormitus
- vauriot tai huonot lopputulokset, joiden syynä on väärä eli tuotetunnisteesta tai teknisistä tiedoista poikkeava jännite tai taajuus
- veden, pölyn tai hyönteisten pääsy tuotteen sisään

- kalkkeutuminen (kalkki tulee poistaa käyttöohjeiden mukaisesti)
- salaman tai virtapiikin aiheuttama vaurio
- tuotteessa olevaan lasiin tai posliiniin muodostunut vaurio
- onnettomuudet, mukaan lukien tulipalo, tulva jne.
- ammattimainen tai kaupallinen käyttö.

Kuluttajan lakisääteiset oikeudet

OBH Nordican kaupallinen takuu ei heikennä kuluttajan mahdollisia lainsäädännöllisiä oikeuksia tai oikeuksia, joita ei voi rajoittaa tai olla huomioimatta, eikä tuotteen myyneen jälleenmyyjän veloitteita tuotteen omistajaa kohtaan. Tämä takuu antaa kuluttajalle tietyt lakisääteiset oikeudet, ja kuluttajalla voi olla myös muita lakisääteisiä, maittain vaihtelevia oikeuksia. Kuluttajalla on oikeus vedota näihin oikeuksiin harkintansa mukaan.

Ohjeet ovat luettavissa myös kotisivuillamme osoitteessa www.obhnordica.fi.

Groupe SEB Finland OY

Pakkalankuja 6
01510 Vantaa
Puh. (09) 894 6150
www.obhnordica.fi

English

IMPORTANT PRECAUTIONS:

- Make sure you read all the instructions.
- This appliance is not intended to function using an external time-switch or a separate remote control system.
- This appliance is not intended for use by persons (including children) with reduced physical, sensory or mental capabilities, or lack of experience and knowledge, unless they have been given supervision or instruction concerning use of the appliance by a person responsible for their safety.
- Children must be supervised to ensure that they do not play with the appliance.
- This appliance can be used by children aged from 8 years and above and persons with reduced physical, sensory or mental capabilities or lack of experience and knowledge if they have been given supervision or instruction concerning use of the appliance in a safe way and understand the hazards involved. Children shall not play with the appliance. Cleaning and user

maintenance shall not be made by children unless they are older than 8 and supervised.

- Keep the appliance and its cord out of reach of children less than 8 years.
- As this appliance is for household use only, it is not intended for use in the following applications and the guarantee will not apply for:
 - staff kitchen areas in shops, offices and other working environments;
 - farm houses;
 - by clients in hotels, motels and other residential type environments;
 - bed and breakfast type environments.
- To ensure safety, if the power cord is damaged, it must be replaced by either the manufacturer, its approved service centre or similarly qualified persons.
- During use the rear face of the appliance must be placed against a wall.
- The symbol  means: Caution, hot surface.
- Cleaning the appliance: the grid (and/or other removable parts) can be cleaned with a damp sponge and washing up

liquid. Clean the inside and outside of the appliance with a damp sponge or cloth.

- Do not use the appliance if:
 - it has a faulty or damaged power cord,
 - the appliance has been dropped and shows visible signs of damage or of malfunction. In each of these cases, to avoid any risks to your safety the appliance should be sent to the nearest approved service centre.
- Unplug the appliance when you need to carry out major cleaning to the appliance, or in the event of a thunderstorm.
- Do not remove the control buttons from the control panel when it is being cleaned.
- For your safety, never dismantle the appliance yourself; contact an Approved Service Centre.
- The appliance can be used up to an altitude of 4000 m.
- This electrical appliance functions at high temperatures which may cause

burns. Do not touch the metal parts or the glass of your oven.

- For your safety, this appliance meets applicable standards and regulations (Directives on Low Voltage, Electromagnetic Compatibility, Materials in contact with food articles, Environment.).
- Bearing in mind all the different standards in force, if this appliance is to be used in a country other than that where it was purchased, make sure it is checked by an approved service centre.
- Do not move the appliance while it is in use.
- This appliance is not designed to be built in to other furnishing units. Place your oven on a flat, stable, heat-resistant work surface or on a kitchen unit which can tolerate a temperature of at least 90°C.
- Make sure that air can flow freely all around your appliance.
- We advise you when using for the first time, to operate your oven empty (without grill).
- Allow a distance of at least 2 cm between food articles and the upper heating element. It is quite normal if you notice a slight amount of smoke or some smells of newness when you use your appliance for the first time, and this completely normal occurrence will quickly disappear.
- Check that the mains voltage corresponds correctly to that indicated on the appliance (alternating current only).
- Make sure that your electricity supply is sufficient for an appliance of this power.
- Always plug the appliance into an earthed socket (16A).
- Do not allow the power cord to hang down or come into contact with the hot parts of the oven.
- Do not unplug the appliance by pulling on the power cord.
- Only use an extension lead which is in good condition, with an earthed plug, is suited to the power rating of the appliance and has a conducting cord which is at least as thick as the cord supplied with the product.
- Unplug the appliance when it is not in use.
- In order to avoid the risk of electric shocks; do not dip the cord, the plug or the appliance itself into water or any other liquid.

- Do not place the appliance close to any heat source or near to any electrical elements. Do not stand the appliance on top of any other appliance.
- Use the handles and the buttons; use oven gloves if necessary.
- Be careful when opening and closing the door of your oven: any violent shock or excessive stress caused by variations in temperature may break the glass parts. These parts are made of toughened glass in order to avoid any risk of spray and thus avoid danger to the user.
- Never place any plates on the glass of your oven when it is open.
- Should any parts of the product catch fire never try to extinguish the fire with water. Unplug the appliance and do not open the door. Smother the flames with a damp cloth.
- Do not store any inflammable products close to or underneath the furniture unit where the appliance is located.
- Do not operate the appliance under a wall unit, shelving, or close to inflammable materials such as blinds, curtains, drapes...
- Do not use the appliance as a heat source.
- Never place paper, cardboard, or plastic in the appliance and never put anything on top of it (utensils, grill, objects, hot dishes after cooking...).
- Do not put any aluminum foil under the appliance to protect the work surface, nor between the heating elements, nor in contact with the inside walls or the elements, because you run the risk of seriously damaging the oven or the work surface.
- Never insert anything into the ventilation ducts and do not obstruct them.
- Do not use any powerful or abrasive cleaning products (notably soda based strippers), nor brillo pads, nor scourers.

KEEP THESE INSTRUCTIONS IN A SAFE PLACE

Environment protection first!



- ① Your appliance contains valuable materials which can be recovered or recycled. Leave it at a local civic waste collection point.

This product has been designed for domestic use only. Any commercial use, inappropriate use or failure to comply with the instructions, the manufacturer accepts no responsibility and the guarantee will not apply.

OBH Nordica LIMITED GUARANTEE

The Guarantee

OBH Nordica guarantees this product against any manufacturing defect in materials or workmanship during 2 years within Sweden, Norway, Denmark and Finland, starting from the initial date of purchase or delivery date.

This manufacturer's commercial guarantee covers all costs related to restoring the proven defective product so that it conforms to its original specifications, through the repair or replacement of any defective part and the necessary labour. At OBH Nordica's choice, a replacement product may be provided instead of repairing a defective product. OBH Nordica's sole obligation and your exclusive resolution under this guarantee are limited to such repair or replacement.

Conditions & Exclusions

OBH Nordica shall not be obliged to repair or replace any product which is not accompanied by a valid proof of purchase. The defective product may be returned to the store of purchase.

This guarantee applies only for products purchased and used for domestic purposes and will not cover any damage which occurs as a result of misuse, negligence, failure to follow OBH Nordica instructions, or a modification or unauthorised repair of the product, faulty packaging by the owner or mishandling by any carrier. It also does not cover normal wear and tear, maintenance or replacement of consumable parts, or the following:

- using the wrong type of water or consumable
- mechanical damages, overloading
- damages or poor results specifically due to wrong voltage or

- frequency as stamped on the product ID or specification
- ingress of water, dust or insects into the product
- scaling (any de-scaling must be carried out according to the instructions for use)
- damage as a result of lightning or power surges
- damage to any glass or porcelain ware in the product
- accidents including fire, flood, etc
- professional or commercial use

Consumer Statutory Rights

OBH Nordica's commercial guarantee does not affect the Statutory Rights a consumer may have or those rights that cannot be excluded or limited, nor rights against the retailer from which the consumer purchased the product. This guarantee gives a consumer specific legal rights, and the consumer may also have other legal rights which vary from Country to Country. The consumer may assert any such rights at his sole discretion.

These instructions are also available on our website www.obhnordica.com.

TEFAL - OBH Nordica Group AB

Löfströms Allé 5
SE-172 66 Sundbyberg
Phone: +46 08-629 25 00
www.obhnordica.com



SE/SB/NM4448S0/090119
REF: 9100034840