



DESIGNING GOOD LIFE

# Weather Station

*Wireless*



*Living good!*



<b>Bruksanvisning – svenska .....</b>	<b>sida</b>	<b>3 – 13</b>
<b>Brugsanvisning – dansk .....</b>	<b>side</b>	<b>14 – 25</b>
<b>Bruksanvisning – norsk.....</b>	<b>side</b>	<b>26 – 36</b>
<b>Käyttöohjeet – suomi .....</b>	<b>sivu</b>	<b>37 – 47</b>
<b>Instruction manual – english.....</b>	<b>page</b>	<b>48 – 58</b>



## Säkerhetsanvisningar

1. Läs igenom bruksanvisningen noga innan användning och spar den för framtida bruk.
2. Apparaten får inte sänkas ned i vatten eller andra vätskor. Skulle den bli våt skall den torkas av omgående eftersom vätska innehåller mineraler som kan göra så att de elektroniska delarna rostar eller förstör elektroniken i apparaten.
3. Om apparaten blir dammig torkas den av med en lätt fuktig trasa varefter den torkas torr.
4. Denna apparat kan användas av personer (inklusive barn från 8 år och uppåt) med begränsade fysisk, sensorisk eller mental förmåga eller som har brist på kunskap/erfarenhet av apparaten, om användning sker under övervakning eller efter instruktion hur apparaten används på ett säkert sätt av en person som ansvarar för deras säkerhet och att de är medvetna om möjliga risker.
5. Barn bör vara under uppsyn för att försäkra att de inte leker med apparaten. Barn kan inte alltid uppfatta och förstå potentiella risker. Lär barn ansvarsfull användning av elapparater.
6. Rengöring och underhåll får inte utföras av barn om de inte är över 8 år och under övervakning.
7. Placera apparaten utom räckhåll för barn om de är under 8 år.
8. Placera aldrig apparaten på eller i närheten av kokplattor, öppen eld eller liknande.



9. Apparaten får endast användas under uppsyn.
10. Apparaten är inte för utomhusbruk.
11. Apparaten får inte användas om den tappats i golvet eller visar synliga tecken på skada.
12. Använd endast nya batterier i korrekt storlek. Förbrukade batterier bör alltid avlägsnas eftersom de kan läcka kemikalier som skadar apparatens elektriska kretslopp.
13. Batterierna måste avlägsnas från apparaten innan den kasseras.
14. Om batteriläckage uppstår, undvik hudkontakt och kassera batterierna enligt gällande lag.
15. Apparaten är endast för privat bruk.
16. Om produkten används till annat än den är till för, eller används utan att respektera bruksanvisningen bär användaren själv ansvaret för eventuella följder. Eventuella skador på produkten därav täcks inte av reklamationsrätten.

### **Beskrivning**

Väderstationen består av mottagare samt en sändare, som kan placeras såväl ute som inne.



## Mottagaren har följande funktioner:

1. Indikator för aktiverad alarmfunktion.
2. Visning av klockslag
3. Indikator för snoozefunktion
4. Visning av datum och dag
5. Indikator för batteribyte för mottagaren
6. Inomhustemperatur
7. Indikator för automatiskt skifte mellan visning av temperatur från flera olika sändare
8. Indikator för batteribyte för den separata sändaren
9. Indikator för mottagning från sändare
10. Väderprognos
11. Indikator för den separata sändaren
12. Indikator för utveckling av lufttrycket
13. Temperaturtrend sändare
14. Utomhustemperatur
15. Temperaturtrend mottagare
16. Datum
17. Indikator för sommartid
18. Indikator för mottagning av radiosignal från Frankfurt (antennsymbol).

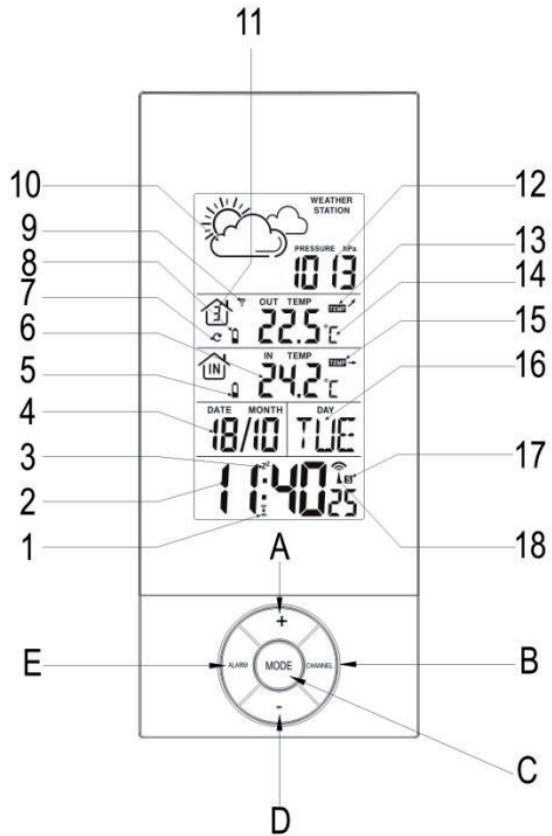

- A. Uppknapp (+)  
B. CHANNEL knapp (visning av temperaturmätningar från flera än en sändare)  
C. MODE knapp  
D. Nerknapp (-)  
E. ALARM knapp  
F. SNOOZE/LIGHT knapp (ej synlig på bild)



### Sändaren har följande funktioner:

- A LED indikator
- B Batterilucka
- C Batteriutrymme (ej synlig på bild)
- D CH knapp (kanalknapp) (ej synlig på bild)
- E Upphångningsögla

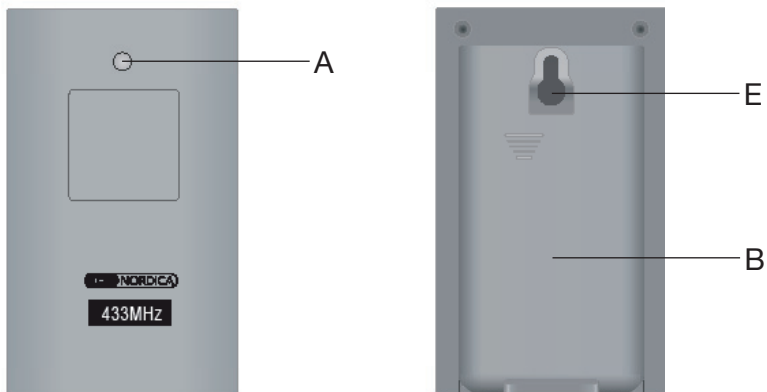

När man satt i batterier i väderstationen bör man vara uppmärksam på följande:

- Väderstationen påbörjar nu signalmottagning från den separata sändaren och det är då inte möjligt att göra några ändringar i väderstationens inställningar så länge signalmottagning pågår.
- När väderstationen har avslutat signalmottagningen från den separata sändaren påbörjar den signalmottagning från Frankfurt (till den radiostyrda klockan). Först när denna signalmottagning är avslutad kan man utföra ändringar i väderstationens inställningar.

## Montering och byte av batterier

### VIKTIGT!

När väderstationen skall tas i bruk, är det viktigt att först sätta i batterier i mottagaren, innan batterier sätts i sändaren.

Mottagaren drivs med 2 st AA 1,5 V batterier. Ta bort batteriluckan på mottagarens baksida och sätt i batterierna i batteriutrymmet. Se till att batteriernas + och - poler placeras enligt anvisningarna i batteriutrymmet. Sätt därefter tillbaka batteriluckan.

När batterierna i mottagaren är förbrukade visas en indikator för batteribyte bredvid inomhustemperaturen i displayen.

Efter isättning av batterierna i mottagaren lyser alla segment i displayen i några sekunder. Utomhustemperaturvisningen visar "- °C" samtidigt som antensymbolen blinkar för att indikera att mottagaren väntar signal från sändaren.

När batterierna är placerade i mottagaren ska det sättas batterier i sändaren.





Sändaren drivs av 2 st AAA 1,5V batterier. Ta bort batteriluckan (B) på sändarens baksida och sätt i de 2 batterierna i batteriutrymmet. Se till att batteriernas + och – poler placeras korrekt enligt anvisningarna i batteriutrymmet och sätt tillbaka batteriluckan igen.

Sändaren påbörjar nu överföring av signal.

När batterierna i sändaren är förbrukade visas en indikator för batteribyte brevid utomhustemperaturen i displayen. Om man har satt upp mer än en sändare måste man trycka fram aktuellt kanalnummer i displayen med hjälp av CHANNEL knappen (B), för att se indikatorn för batteribyte. Batterierna byts ut enligt tidigare beskrivning.

## Placering på bord eller vägg

Mottagaren kan placeras på en plan yta, t ex ett bord.





Sändaren ska placeras inom en radie av ca 30 meter från mottagaren. Den kan placeras stående på en plan yta eller hängas på en vägg t ex med hjälp av upphängningsögglan.

## Bakgrundsljus

Bakgrundsljuset aktiveras i 5 sekunder om man trycker på SNOOZE/LIGHT knappen på mottagaren.

## Så fungerar väderstationen

Väderstationen mäter automatiskt ändringar i lufttrycket (12) i det område där den är placerad och illustrerar därefter väderprognosen med symboler baserat på dessa ändringar. Väderymbolerna visar prognosen för vilket väder det kommer att bli kommande 12-24 timmarna framåt i tiden inom en radie av ca 15-20 kilometer från väderstationens placering. Dvs att det som väderstationen visar t ex kl 20.00 förutsikten nästa dag mellan kl 08.00 och 20.00.

LCD-display				
Förutsikt	Solsken	Lätt molnighet	Molnigt	Nederbörd

### VIKTIGT!

- Eftersom väderstationens information bygger på historik är prognosens tillförlitlighet ca 70-75% och inom 12-24 timmar fram i tiden inom en radie av ca 15-20 km från där väderstationen är placerad.
- Notera att väderymbolerna inte visar hur vädret är nu, utan hur vädret blir framöver.
- Solskenssymbol på natten visar att det är molnfritt.
- Det tar väderstationen ca 24 timmar att memorera historiska data för att kunna ge en korrekt prognos.



## VIKTIGT!

Eftersom dåligt väder kan orsaka fara bör man ringa SMHI innan man ger sig ut på t ex en längre båttur.

Vädersymbolerna ändrar sig i förhållande till ändringen i lufttrycket.

## Så fungerar den trådlösa inom- och utomhustermometern

När batterierna är isatta i mottagaren visar fältet för utomhustemperatur (14) "--.-°C". Samtidigt blinkar antensymbolen för den separata sändaren, som ett tecken på att mottagaren söker efter signal från sändaren.

När batterierna är placerade i sändaren påbörjas överföring av temperaturmätningar. LED indikatorn (A) på sändarens framsida börjar blinka.

Sändaren överför mätningar varje minut och indikerar detta med blink från LED indikatorn.

När mottagaren har fångat upp signalen kommer den att visa sändarens temperaturmätning i fältet för utomhustemperaturen (14).

Det visas temperaturmätningar för en kanal åt gången. Om man använder mer än en sändare skiftar man mellan dessa på mottagarens display genom att trycka på CHANNEL knappen (B). Det är angivet i hussymbolen (11) till vänster om utomhustemperaturen, vilken sändare som avläses.

## Viktigt!

Om mottagaren inte kan ta emot någon temperatursignal från sändaren visas "--.-°C" i displayen tills mottagaren registrerar korrekt mottagning igen. Man bör kontrollera följande:

- Att sändaren fungerar och är korrekt uppsatt.
- Att batterierna i sändaren och mottagaren fungerar optimalt. Om inte, byt batterier. Notera att batterierna fryser om sändaren placeras utomhus och temperaturen sjunker till fryspunkten.
- Att sändare och mottagare inte är placerade för långt ifrån varandra och att det inte kommer andra signaler i vägen för temperatursändningarna (t ex från andra elektroniska system såsom alarmsystem, dörrklockor, datorer o dyl). Prova att placera om sändaren och flytta sändare och mottagare närmare varandra.

Den trådlösa inom- och utomhustermometern har en överföringsräckvidd på upp till 30 meter (mätt i öppet landskap). Man bör dock räkna med kortare räckvidd i tät bebyggelse samt vid förekomst av andra typer av sändare (som nämnts tidigare).

Om mottagaren inte kan ta emot signal från sändaren visas "--.-°C" i displayen. Minska eventuellt avståndet mellan sändare och mottagare. Om detta inte resulterar i optimal signal från sändaren kan man prova att ur batterierna i sändaren. Vänta i ett par sekunder och sätt i batterierna igen. Håll därefter CHANNEL knappen nere varefter signalöverföring från sändare till mottagare kan aktiveras eller avbrytas.





Om temperaturen ligger utanför temperaturområdena som mottagaren och sändaren arbetar inom, visas "--.°C" i displayen. Temperaturområdena står nämnda under "Tekniska Data" i denna bruksanvisning.

Det är också möjligt att ställa in mottagaren till automatisk skiftning mellan temperaturmätningar från de uppställda sändarna. Detta görs genom att trycka på CHANNEL knappen (S) tills en cirkelpil (7) visas under indikatorn för kanalnummer i displayen. Denna pil betyder att mottagaren nu automatiskt skiftar mellan visning av temperaturmätningar från de aktiverade sändarna. Mätningarna visas i displayen i ca 3 sekunder åt gången. Denna funktion kan frångöras med ett enkelt tryck på CHANNEL knappen (B) tills cirkelpilen slocknar.

## Omställning mellan °C och °F

Mottagaren visar temperaturmätningarna i °C (Celsius) som är den vanligaste i Sverige, men det finns även möjlighet att visa temperaturen i °F (Fahrenheit) om man så önskar. Tryck då på - knappen (D) på mottagaren.

## Så fungerar den radiostyrda klockan

I mottagardisplayens nedre del visas en rad funktioner som alla gäller den radiostyrda klockan. Där visas följande:

- Klockslag (tidpunkt)
- Datum
- Veckodag på ett av fem olika språk
- Indikator för mottagning av radiosignal från Frankfurt (antennsymbol)
- Alarmfunktion

Kort förklaring om förutsättningarna att ta emot radiosignal

Den radiostyrda klockan är inställd på att ta emot radiosignal från en sändare i Frankfurt i Tyskland (DCF77). Sändaren som är baserad på ett cesiumdrivet atomur från Braunschweig institutet täcker ett område med en radie på omkring 1 500 km, dvs hela Centraleuropa och de sydliga delarna av Sverige och Norge.

Hur bra mottagning av radiosignalen du får beror på avståndet mellan klockan och sändaren, samt var i huset du placerar klockan. Otillräcklig signalstyrka eller extrem elektronisk störning kan medföra att klockan inte tar emot någon signal.

Huvudorsakerna till att klockan inte tar emot signal kan vara:

- Tjocka väggar eller konstruktioner som består av stål eller betong.
- Placering i närheten (som regel inom 1,5 meter) av elektriska apparater såsom TV, dator o dyl.
- Sändaren är tillfälligt ur funktion p g a störningar som t ex åska o dyl.
- Klockan är placerad för långt från sändarens räckvidd (utanför en radie av ca 1 500 km från sändaren).

Om mottagningsförhållandena är dåliga bör man placera klockan i närheten av ett fönster mot söder. Om klockan fortfarande inte har fått in någon mottagning i slutet av dagen kan du ställa klockan i ett fönster över natten. På natten är störningarna mindre



och chansen för bättre mottagning av radiosignalen är större. Klockan fungerar som vanligt under tiden.

## Indikator för mottagning av radiosignal

Antennsymbolen (18) visar den nuvarande mottagningskvaliteten eller hur den senaste radiosignalen blev mottagen:

1. Om antennsignalen blinkar mottar klockan signal.
2. Om antennsignalen visas konstant mottas signal.
3. Om antennsignalen inte visas i displayen mottas ingen signal.

Den radiostyrda klockan är vid leverans klar för att påbörja en signalsökning efter isättning av batterier och mottar normalt signal kl 01:00, 02:00, och 03:00. Om signalmottagningen misslyckas kl 03:00 påbörjar klockan signalsökning kl 04:00. Mottas signal kl 04:00 genomförs ingen signalsökning kl 05:00. Mottas ingen signal kl 04:00 påbörjas signalmottagning kl 05:00.

## Manuell inställning av tiden

Gör på följande sätt för att ställa in tiden manuellt:

Tryck på MODE knappen (C) och håll den nere i 3 sekunder varefter displayen visar följande:

Display blinkar	Inställning
12/24 timmars visning	- Ställs in med + och - knapparna. - Bekräftas genom att trycka på MODE knappen (C)
Tidszon +12/-12	- Ställs in med + och - knapparna. - Bekräftas genom att trycka på MODE knappen (C)
Timtal	- Ställs in med + och - knapparna. - Bekräftas genom att trycka på MODE knappen (C)
Minuter	- Ställs in med + och - knapparna. - Bekräftas genom att trycka på MODE knappen (C)
Årtal	- Ställs in med + och - knapparna. - Bekräftas genom att trycka på MODE knappen (C)
Månad	- Ställs in med + och - knapparna. - Bekräftas genom att trycka på MODE knappen (C)
Dag	- Ställs in med + och - knapparna. - Bekräftas genom att trycka på MODE knappen (C)



Språk	<ul style="list-style-type: none"><li>- Ställs in med + och - knapparna för att få: ENG = Engelska GER = Tyska FRE = Franska ITA = Italienska NET = Holländska SPA = Spanska DEN = Danska</li><li>- Bekräftas genom att trycka på MODE knappen.</li></ul>
-------	---

Bekräfta alltid genom att trycka på MODE knappen så kommer du vidare till nästa inställning. Om du inte vill ställa in det blinkande segmentet, tryck på MODE knappen för att komma vidare till nästa inställningsmöjlighet. Kom ihåg att trycka på MODE knappen efter varje inställning. Inställningarna måste göras inom 30 sekunder annars går inställningarna förlorade.

### Kom ihåg!

Om den radiostyrda klockan tas med på flygresor bör batterierna tas ur av säkerhetsmässiga skäl innan om bordstigningen. Man har därefter möjlighet att ställa in klockan manuellt om man befinner sig långt från sändaren i Frankfurt.

## Inställning av alarm

Den radiostyrda väckarklockan har en alarmfunktion. Kom ihåg att göra alla inställningar inom 30 sekunder, annars förloras inställningarna.

1. Tryck på ALARM knappen (E). Nu visas AL i displayen.
2. Håll ALARM knappen nere i 3 sekunder och timtalet börjar blinka.
3. Ställ in timmarna med + och - knapparna.
4. Tryck en gång på ALARM knappen.
5. Ställ in minuter med + och - knapparna.
6. När önskad alarmtidpunkt är inställd, tryck då igen på ALARM knappen, varefter alarmet är inställt.
7. Tryck på ALARM knappen och därefter "-" för att aktivera alarmet, vilket indikeras av en klocksymbol i displayen.

När den önskade alarmtidpunkten uppnås ljuder alarmet och displayen tänds i ca 5 sekunder. Alarmet ljuder, om den inte stängs av innan, i ca 2 minuter och stiger gradvis i styrka. Därefter stängs alarmet av automatiskt och ljuder efter 24 timmar igen. Det är också möjligt att stänga av alarmet innan det upphör genom att trycka på vilken knapp som helst (utom SNOOZE/LIGHT knappen). Tryck på ALARM knappen tills klocksymbolen försvinner från displayen för att stänga av alarmet helt.

Väckarklockan är utrustad med en snoozefunktion som aktiveras genom att trycka på SNOOZE/LIGHT knappen ovanpå väderstationen inom de två minuter alarmet ljuder. Därefter repeteras alarmet efter ca 5 minuter. Snoozefunktionen aktiveras därefter var 5:e minut tills man stänger av snoozefunktionen helt genom att trycka på vilken knapp som helst.





## Rengöring och underhåll

- Apparaten får inte nedsänkas i vatten eller andra vätskor. Skulle den bli våt ska den torkas av omgående eftersom vätskor innehåller mineraler som kan få de elektroniska delarna att rosta. Detta gäller både sändare och mottagare.
- Om apparaten blir smutsig kan den torkas av med en fuktig trasa och därefter torkas torr.
- Sändaren skall ej placeras på utsatta ställen, där den t ex kan bli våt av regn eller i direkt sol. Sändaren är konstruerad så att den uppfyller tätningsgrad IP33., dvs den är skyddad mot vatten som faller som regn i en vinkel på intill 60° lodrätt. Detta betyder att den fungerar i svenskt klimat, men att man om det förekommer perioder med slagregn, bör kontrollera sändaren så att den inte är konstant våt. Sändaren bör inte placeras i direkt solljus då detta har en avgörande betydelse för mätningresultatet. Sändaren är gjord av ett material som klarar av extrema ljusförhållanden under normala temperaturförhållanden, men det kan förekomma en smula missfärgning av sändaren med tiden på grund av diverse partiklar i luften och UV-ljus.
- Apparaten får inte utsättas för hårdhänt behandling, stötar, extrema temperaturskillnader eller luftfuktighet som kan resultera i att termometern inte fungerar optimalt.
- Använd bara nya batterier i korrekt storlek. Man kan med fördel använda Alkaline batterier. Förbrukade batterier skall alltid avlägsnas eftersom de kan läcka kemikalier som kan skada termometerns elektroniska kretslopp.
- Använd inte uppladdningsbara batterier till sändaren.
- I de fall man placerar väderstationen i byggnader av betong och stål, kan detta påverka mottagningsförhållandena och mottagaren kan ha svårt att fånga upp signalerna från sändaren. Prova då att flytta runt mottagaren och sändaren för att finna den optimala platsen för båda enheterna.

### OBS!

Denna produkt uppfyller gällande bestämmelser för terminalutrustning (RTTE) och gällande CE bestämmelser för radiovägor. I speciella fall kan de förekomma att annan elektronisk utrustning såsom alarmsystem, dörrklockor, datorer o d kan störa sändare/mottagare. Detta betyder inte att produkten är defekt.

### VIKTIGT!

Sändaren till den trådlösa inomhus-/ utomhustermometern fungerar ner till -20°C. Utöver detta kan det förekomma vid mycket låga temperaturer att mottagaren har svårt att fånga upp signalen med temperaturmätningarna från sändaren, i och med att räckvidden minskas vid mycket låga temperaturer. När temperaturen stiger igen fungerar batterierna oftast som vanligt igen. Om batterierna är gamla bör de bytas efter en period med låga temperaturer för att försäkra att sändaren fungerar optimalt.





## Miljöhänsyn vid kassering av batterier

Vid kassering av batterier är det nödvändigt att tänka på miljön. Förbrukade batterier



får aldrig slängas tillsammans med hushållsavfall utan ska slängas på avsedda insamlingsstationer. Batterierna ska alltid avlägsnas innan apparaten kasseras.

Samtidigt bör man sörja för att inte låta batterierna bli för gamla och förbrukade eftersom det finns risk att de börjar läcka. Kontrollera hållbarhetsdatum på batterierna och ta ur batterierna innan de blir för gamla.

## Kassering av förbrukad apparatur



Enligt lag ska elektriska och elektroniska apparater insamlas och delar av apparaterna återvinnas. Elektriska och elektroniska apparater märkt med



symbolen för avfallshantering ska kasseras på en kommunal återvinningsstation.

## Reklamationsrätt

Reklamationsrätt enligt gällande lag. Maskinstämplat kassakvitto skall bifogas vid eventuell reklamation. Vid reklamation skall apparaten lämnas in där den är inköpt.

### OBH Nordica AB

Löfströms Allé 5  
172 66 Sundbyberg  
Tel 08-629 25 00  
www.obhnordica.se

## Tekniska data

OBH Nordica 4832

### Mottagare:

Mätområde inomhustemperatur

-9,9°C till +50°C

Temperaturlöslans

+/- 1°C

Batterityp

2 st AA 1,5V batterier

### Sändare (typ OBH Nordica 4842):

Mätområde utomhustemperatur

-20°C till +70°C

Temperaturlöslans (0°C till +40°C)

+/- 1°C

Frekvens/styrka

433 MHz

Batterityp

2 st AAA 1,5V batterier

OBH Nordica Sweden AB bekräftar härmed att sändare 4842 och mottagare 4832 uppfyller alla relevanta och väsentliga krav i EU-direktiv 1999/5/EC.



Med förbehåll för löpande ändringar.



## Sikkerhed og el-apparater

1. Læs brugsanvisningen grundigt igennem før brug, og gem den til senere brug.
2. Apparatet må ikke neddyppes i vand eller andre væsker. Skulle det blive vådt, skal det tørres af omgående, idet væsker indeholder mineraler, som kan få de elektroniske dele til at ruste eller helt ødelægge elektronikken.
3. Hvis apparatet bliver snavset, kan det tørres af med en let fugtig klud, og derefter tørres med en tør klud.
4. Dette apparat kan anvendes af børn fra 8 år og opefter samt af personer med begrænsede fysiske, sensoriske eller mentale evner eller manglende erfaring med eller kendskab til apparatet, såfremt disse er bevidste om mulige risici, er under opsyn eller får instruktion i sikker brug af apparatet af en person, der er ansvarlig for deres sikkerhed.
5. Børn bør være under opsyn for at sikre, at de ikke leger med apparatet. Børn er ikke altid i stand til at opfatte og vurdere mulige risici. Lær børn en ansvarsbevidst omgang med elektriske/elektroniske apparater.
6. Børn må kun rengøre og vedligeholde apparatet, hvis de er over 8 år og er under opsyn.
7. Sørg for at apparat og ledning er uden for børns rækkevidde, medmindre de er 8 år og opefter.
8. Sæt ikke apparatet på eller i nærheden af





- kogeplader, åben ild eller lignende.
9. Apparatet bør kun anvendes under opsyn.
  10. Apparatet er ikke beregnet til udendørs brug.
  11. Apparatet må ikke anvendes, hvis det har været tabt på gulvet eller viser synlige tegn på beskadigelse. I sådanne tilfælde bør apparatet indleveres til reparation hos den forhandler, hvor det er købt.
  12. Brug kun nye batterier i den korrekte størrelse. Brugte batterier skal altid fjernes, da de kan lække kemikalier, som kan beskadige vækkeurets elektriske kredsløb.
  13. Batterier skal altid fjernes fra apparatet, inden apparatet bortskaffes.
  14. Undgå kontakt med huden i tilfælde af batterilækage. Batterierne bortskaffes i henhold til gældende regler.
  15. Apparatet er kun til husholdningsbrug.
  16. Benyttes apparatet til andet formål end det egentlige, eller betjenes det ikke i henhold til brugsanvisningen, bærer brugeren selv det fulde ansvar for eventuelle følger. Eventuelle skader på produktet eller andet som følge heraf er derfor ikke dækket af reklamationsretten.

### **Generel beskrivelse**

Vejrstationen består af en modtager samt en sender. Senderen kan placeres såvel ude som inde.



Modtageren har følgende features:

1. Indikator for aktiveret alarmfunktion
2. Visning af klokkeslæt
3. Indikator for snooze-funktion
4. Visning af dato og dag
5. Indikator for batteriskift for modtageren
6. Indendørstemperatur
7. Indikator for automatisk skift mellem visning af temperaturer målt af flere sendere
8. Indikator for batteriskift for den separate sender
9. Indikator for modtagelse fra sender
10. Vejrprognose
11. Indikator for den separate sender
12. Indikator for udviklingen i lufttrykket
13. Temperaturtendens - sender
14. Udendørs temperatur
15. Temperaturtendens - modtager
16. Dato
17. Indikator for sommertid
18. Indikator for modtagelse af radiosignal fra Frankfurt (antennesymbol)

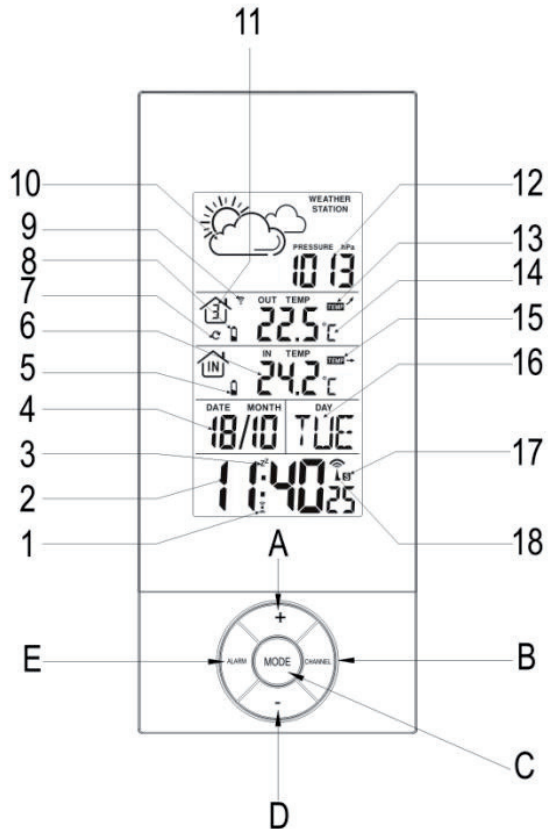

- A. Op knap (+)
- B. CHANNEL knap (visning af temperaturmålinger fra mere end en sender)
- C. MODE knap
- D. Ned knap (-)
- E. ALARM knap
- F. SNOOZE/LIGHT knap (ikke illustreret)





Senderen har følgende features:

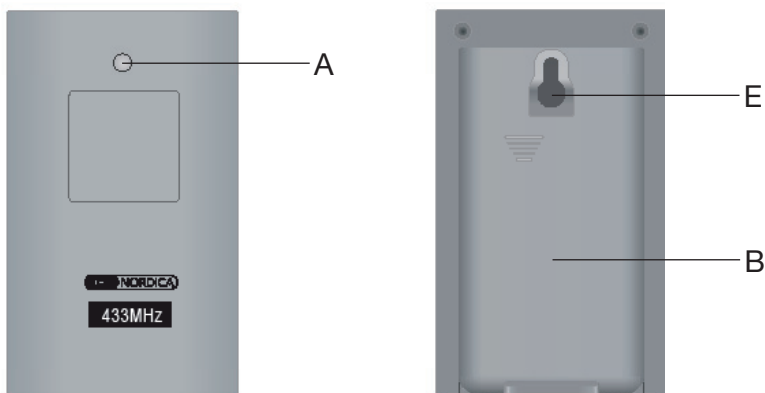

- A. LED indikator
- B. Batteridæksel
- C. Batterihus (ikke illustreret)
- D. CH knap (kanal-knap) (ikke illustreret)
- E. Ophængsøje

Når der isættes batterier i vejrstationen første gang, bør man være opmærksom på følgende forhold:

- Vejrstationen vil nu påbegynde signalmodtagelse fra den separate sender, og det vil således ikke være muligt at foretage ændringer i vejrstationens indstillinger, så længe signalmodtagelse foregår.
- Når vejrstationen har afsluttet signalmodtagelsen fra den separate sender, vil den påbegynde modtagelse af radiosignal fra Frankfurt (til det radiostyrede ur). Først når denne signalmodtagelse er afsluttet, kan der foretages ændringer i vejrstationens indstillinger.

## Montering og udskiftning af batterier

### VIGTIGT!

Når vejrstationen tages i brug, er det vigtigt først at sætte batterier i modtageren, før der sættes batterier i senderen.

Modtageren bruger 2 stk. AA 1,5V batterier. Fjern batteridækslet på modtagerens bagside og sæt batterierne i batterihuset. Sørg for at batteriernes +pol og -pol placeres som angivet i batterihuset. Batteridækslet sættes herefter på plads igen.

Når batterierne i modtageren er ved at være brugt op, vises der en indikator for batteriskift ved siden af indendørs temperaturen i displayet.



Efter isætning af batterierne i modtageren, vil alle segmenter i displayet lyse op i nogle få sekunder. Udendørs temperaturen viser "- °C" samtidig med, at antennesymbolet blinker for at indikere, at modtageren afventer signal fra senderen.

Når batterierne er placeret i modtageren, skal der efterfølgende sættes batterier i senderen.

Senderen bruger 2 stk. AAA 1,5V batterier. For at kunne isætte disse fjernes først batteridækslet (B) på senderens bagside. Herefter placeres de 2 batterier i batterihuset. Sørg også her for, at batteriernes +pol og -pol placeres som angivet i batterihuset. Til sidst sættes batteridækslet på igen.

Senderen vil nu påbegynde overførsel af signal.

Når batterierne i senderen er ved at være brugt op, vises der en indikator for batteriskift ved siden af udendørs temperaturen i displayet. Hvis man har opsat mere end en sender, skal man kalde det pågældende kanalnummer frem i displayet med CHANNEL knappen (B) for at se indikatoren for batteriskift. Batterierne skiftes som beskrevet tidligere.

## Placering på bord eller væg

Modtageren kan placeres på en plan overflade f.eks. et bord.





Senderen skal placeres inden for en radius af ca. 30 meter fra modtageren. Den kan placeres stående på en plan overflade eller hænges på f.eks. en væg ved hjælp af ophængsøjlet.

## Baggrundsllys

Baggrundsløset vil blive aktiveret i 5 sekunder ved tryk på SNOOZE/LIGHT knappen på modtageren.

## Sådan fungerer vejrstationen

Vejrstationen måler automatisk ændringer i lufttrykket (12) i det område, hvor den er opstillet, og illustrerer derefter vejrforudsigelserne med vejrsymboler, baseret på disse ændringer i lufttrykket. Vejrsymbolerne viser forudsigelsen af vejret om 12 og indtil 24 timer frem i tiden i en radius af omkring 15-20 kilometer fra, hvor vejrstationen er placeret. Dvs. at det, displayet viser f.eks. kl. 20.00, er forudsigelsen for næste dag mellem kl. 08.00 og kl. 20.00.

<b>LCD-display</b>				
<b>Forudsigelse</b>	Solskin	Let skyet	Skyet	Nedbør





## VIGTIGT!

- Da vejrstationens informationer bygger på historiske tal, er forudsigelsens nøjagtighed ca. 70-75 %, og indenfor 12-24 timer frem i tiden i en radius af ca. 15-20 kilometer fra, hvor vejrstationen er placeret.
- Husk at forudsigelsessymbolerne ikke viser, hvordan vejret er nu, men hvordan vejret vil blive fremover.
- Solskinssymbol om natten viser blot, at det er skyfrit.
- Det tager vejrstationen ca. 24 timer at opbygge de historiske data, der skal til for at give den korrekte forudsigelse.

## VIGTIGT!

Hvis liv og helbred kan være i fare ved dårligt vejr, bør man, før man tager ud på f.eks. en sejltur eller lign., kontakte Dansk Meteorologisk Institut.

Vejrsymbolerne vil ændre sig i forhold til ændringen i lufttrykket.

## Sådan fungerer det trådløse inden-/ udendørs termometer

Når der er sat batterier i modtageren, viser feltet for udendørs temperatur (14) "--.- °C". Samtidig blinker antennesymbolet for den separate sender som tegn på, at modtageren søger efter signal fra senderen.

Når der er sat batterier i senderen, vil den påbegynde overførsel af temperaturmålinger. LED indikatoren (A) på senderens front vil nu begynde at blinke.

Senderen vil overføre målinger ca. hvert minut, der indikeres ved blink fra LED indikatoren.

Når modtageren har opfanget signalet, vil den vise senderens temperaturmåling i feltet for udendørs temperaturen (14).

Der vises temperaturmåling for en sendekanal ad gangen. Hvis man har opsat mere end en sender, skiftes der mellem disse på modtagerens display ved at trykke på CHANNEL knappen (B). Det er angivet i hus-symbolet (11) til venstre for udendørs temperaturen, hvilken sender der aflæses.

## Bemærk!

Hvis der ikke kan modtages signal fra senderen, vises "--.- °C" i displayet, indtil modtageren registrerer korrekt modtagelse igen. Man bør kontrollere følgende:

- at senderen fungerer og er opsat korrekt.
- at batterierne i sender og modtager fungerer optimalt. I modsat fald skift batterierne. Det bør bemærkes, at når temperaturen falder til under frysepunktet, vil batterierne i en udendørs placeret sender fryse til, hvorved de svækkes.
- at sender og modtager ikke er placeret for langt fra hinanden, eller at der ikke er kommet andre signaler i vejen for temperaturoverførsel (f.eks. fra andre elektroniske systemer, så som alarmsystemer, dørklokker, computere, o.lign.). Gør evt. afstanden mellem sender og modtager mindre, eller flyt senderen og modtager i forhold til hinanden.



Det trådløse inden- / udendørs termometer har en transmissionsrækkevidde på op til ca. 30 meter (målt i åbent landskab). Der må dog påregnes en kortere transmissionsrækkevidde i bymæssig bebyggelse grundet forekomst af andre sendeanlæg (som nævnt ovenfor).

Såfremt modtageren ikke modtager signal fra senderen, vises "- - °C" i displayet. Gør evt. afstanden mellem sender og modtager mindre. Såfremt dette ikke resulterer i optimalt signal fra senderen, kan batterierne tages ud af senderen. Vent et par sekunder og sæt dem i igen. Hold herefter CHANNEL knappen (B) nede, hvorefter signaloverførsel fra sender til modtager kan aktiveres eller afbrydes.

Hvis temperaturen ligger uden for temperaturområderne, som modtageren og senderen arbejder indenfor, vises "- - °C" i displayet. Temperaturområderne er nævnt under "Tekniske Data" i denne brugsanvisning.

Det er også muligt at indstille modtageren til automatisk skiftevis at vise temperaturmålinger fra de opstillede sendere. Dette gøres ved at trykke på CHANNEL knappen (B), indtil en cirkelpil (7) vises under indikatoren for kanalnummer i displayet. Denne pil betyder, at modtageren nu automatisk vil skifte mellem visning af temperaturmålinger fra de opstillede sendere. Målingerne vil blive vist i displayet i ca. 3 sekunder ad gangen. Denne funktion kan frakobles ved et enkelt tryk på CHANNEL knappen (B), indtil cirkelpilen slukker.

## Omstilling mellem °C og °F

Modtageren og senderen viser temperaturmålingerne i °C (Celcius), som er det mest almindelige i Danmark, men der er mulighed for at få vist temperaturen i °F (Fahrenheit), såfremt man måtte ønske dette. Tryk da på - knappen (D) på modtageren.

## Sådan fungerer det radiostyrede ur

I nederste del af modtagerens display vises en række funktioner, som alle vedrører det radiostyrede ur. Der kan vises følgende:

- Klokkeslæt (tidspunkt)
- Dato
- Ugedag på et af fem forskellige sprog
- Indikator for modtagelse af radiosignal fra Frankfurt (antenne-symbol)
- Alarmfunktion

## Sommer-/vintertid

Det radiostyrede ur vil forår og efterår automatisk skifte mellem sommer- og vintertid. Når uret skifter til sommertid, vil der fremkomme et "S" i displayet.

Kort forklaring om forudsætninger for modtagelse af radiosignal

Det radiostyrede ur er indstillet til at modtage et radiosignal fra en sender i Frankfurt i Tyskland (DCF77). Senderen, som er baseret på et cæsiumdrevet atom-ur fra Braunschweig Fysisk-Teknisk Institut, dækker et område med en radius på omkring 1.500 km fra Frankfurt, dvs. hele Centraleuropa og de sydlige dele af Sverige og Norge.





God modtagelse af radiosignalet er afhængig af, hvor langt fra senderen uret er, samt hvor i huset eller lejligheden uret er placeret. Utilstrækkelig signalstyrke eller ekstrem elektronisk støj kan medføre, at uret ikke kan modtage noget signal.

Hovedårsagerne til, at uret ikke modtager signal, kan være:

- Bygninger med meget tykke vægge eller konstruktion, der indeholder stål eller jernbeton
- Placering tæt ved (som regel inden for 1,5 meter) elektriske brugsgenstande som TV, PC-skærme, og lign.
- Senderen er midlertidig ude af drift på grund af vedligeholdelse, torden el. lign.
- Uret er placeret udenfor senderens rækkevidde (udenfor en radius af ca. 1.500 km fra senderen)

Hvis modtagelsesforholdene er dårlige, bør uret placeres et andet sted; normalt i nærheden af et sydvendt vindue. Såfremt det i løbet af dagen ikke er muligt at finde gode modtageforhold, kan det anbefales at stille uret i et sydvendt vindue og vente natten over. Om natten er støjforstyrrelserne mindre udpræget, og chancen for god modtagelse af radiosignalet dermed større. Under alle omstændigheder vil uret fortsætte sin normale gang som et almindeligt ur.

## Indikator for modtagelse af radiosignal

Antennesymbolet (18) har tre muligheder for at vise den nuværende modtagestatus.

1. Hvis antennesignalet blinker, er vækkeuret i gang med at modtage signal.
2. Hvis antennesignalet vises konstant modtages signal.
3. Hvis antennesignalet ikke vises i displayet, er vækkeuret ikke i gang med at modtage signal.

Det radiostyrede vækkeur er fra levering gjort klar til at begynde en signalsøgning efter isætning af batterier og til at modtage normalt signal kl. 01.00, 02.00 og 03.00. Hvis signalmodtagelsen ikke lykkes kl. 03.00, vil vækkeuret påbegynde signalsøgning kl. 04.00. Modtages signalet kl. 04.00, vil der ikke gennemføres signalsøgning kl. 05.00. Modtages signalet ikke kl. 04.00, påbegyndes signalmodtagelse kl. 05.00.

## Manuel indstilling af tidspunkt

Manuel indstilling af uret gøres på følgende måde:

Tryk på MODE knappen (C) og hold den nede i 3 sekunder, hvorefter displayet viser følgende:

Display blinker	Indstilling
12/24 timers visning	- Indstilles med "+" og "-" knapperne - Godkendes med MODE knappen (C)
Tidszone +12/-12	- Indstilles med "+" og "-" knapperne - Godkendes med MODE knappen (C)



Time	- Indstilles med "+" og "-" knapperne - Godkendes med MODE knappen (C)
Minutter	- Indstilles med "+" og "-" knapperne - Godkendes med MODE knappen (C)
År i dato	- Indstilles med "+" og "-" knapperne - Godkendes med MODE knappen (C)
Måned i dato	- Indstilles med "+" og "-" knapperne - Godkendes med MODE knappen (C)
Dag i dato	- Indstilles med "+" og "-" knapperne - Godkendes med MODE knappen (C)
Sprog	- Indstilles med "+" og "-" knapperne for at få: ENG = Engelsk GER = Tysk FRE = Fransk ITA = Italiensk NET = Hollandsk SPA = Spansk DEN = Dansk - Godkendes med MODE knappen (O)

Godkend med tryk på MODE knappen, man kommer samtidig videre til næste indstillingsmulighed. Såfremt man ikke ønsker at indstille det blinkende segment, trykkes blot på MODE knappen for at komme videre til næste indstillingsmulighed. Husk at trykke på MODE knappen efter sidste indstilling. De forskellige valg skal foretages inden for ca. 30 sekunder, idet uret ellers vil forlade indstillingen.

### HUSK!

Hvis det radiostyrede ur tages med på flyrejser, bør batterierne af sikkerhedsmæssige årsager tages ud inden ombordstigning i flyet. Man har herefter mulighed for at indstille uret manuelt, såfremt man befinder sig for langt fra senderen i Frankfurt.

## Indstilling af alarm

Det radiostyrede ur har en alarmfunktion. Husk at de forskellige valg skal foretages inden for ca. 30 sekunder, idet uret ellers vil forlade alarmindstillingen.

1. Tryk på ALARM knappen (E). Nu vises AL i displayets øverste linie.
2. Hold ALARM knappen nede i 3 sekunder, hvorefter timer begynder at blinke.
3. Indstil timer med "+" og "-" knapperne.
4. Tryk en gang på ALARM knappen.
5. Indstil minutter med "+" og "-" knapperne





6. Når det ønskede alarmtidspunkt er indtastet, tryk da igen på ALARM knappen, hvorefter alarmen er indstillet.
7. Tryk på ALARM knappen og derefter "-" knappen for at aktivere alarmen, hvilket indikeres ved klokkesymbolet i displayets øverste linie.

Når det ønskede alarmtidspunkt oprinder, vil alarmen lyde, og lyset i displayet tændes i ca. 5 sekunder. Alarmen vil, hvis ikke den slukkes inden da, lyde i ca. 2 minutter, idet den gradvist vil stige i styrke. Herefter vil alarmen ophøre af sig selv og gentage alarmsignalet igen efter 24 timer. Alarmen kan dog frakobles inden da ved at trykke på en hvilken som helst knap (dog med undtagelse af SNOOZE / LIGHT knappen). Alarmen frakobles helt ved at trykke på ALARM knappen, indtil klokkesymbolet forsvinder fra displayet.

Uret er udstyret med en snooze-funktion, som aktiveres ved at trykke på SNOOZE/ LIGHT-knappen ovenpå vejrstationen inden for de 2 minutter, alarmen lyder. Herefter vil alarmen blive repeteret efter ca. 5 minutter. Snooze-funktionen vil herefter blive aktiveret hvert 5. minut, indtil man slukker Snooze-funktionen helt ved at trykke på en hvilken som helst knap.

Hvis man ønsker at frakoble alarmfunktionen, inden denne har lydt, gøres dette ved at trykke en gang på ALARM knappen og derefter på "-" knappen, hvorefter alarmsymbolet i displayet forsvinder, og alarmfunktionen er frakoblet.

## Rengøring og vedligeholdelse

- Apparatet må ikke neddyppes i vand eller andre væsker. Skulle den blive våd, skal den tørres af omgående, idet væsker indeholder mineraler, som kan få de elektroniske dele til at ruste. Dette gælder både sender og modtager.
- Hvis apparatet bliver snusvet, kan det tørres af med en let fugtig klud, og derefter tørres med en tør klud.
- Senderen må ikke placeres på udsatte steder, hvor den f.eks. kan blive gennemvåd af slagregn eller stå i direkte sol. Senderen er konstrueret, så den opfylder tætningsgrad IP33, dvs. den er beskyttet mod vand, der falder som regn i en vinkel på indtil 60° fra lodret plan. Dette betyder, at den vil kunne virke i dansk vejrlig, men at man, såfremt der forekommer perioder med megen slagregn, bør checke, at senderen ikke er konstant våd. Senderen bør ikke placeres i direkte sol, da dette vil have en afgørende betydning for måleresultatet. Senderen er lavet af et materiale, som kan modstå lypåvirkning under normale temperaturforhold, men der kan forekomme en smule misfarvning af senderen med tiden på grund af forskellige partikler i luften og UV-lys.
- Apparatet må ikke udsættes for hårdhændet behandling, støv, ekstreme temperatur-udsving eller luftfugtighed, som kan resultere i, at apparatet ikke fungerer optimalt.
- Brug kun nye batterier i den korrekte størrelse. Man kan med fordel bruge Alkaline batterier af et anerkendt mærke. Brugte batterier bør altid fjernes, da de kan lække kemikalier, som beskadiger termometrets elektroniske kredsløb.
- Brug ikke genopladelige batterier til senderen.
- Såfremt man opstiller apparatet i bygninger af beton og stål, kan dette påvirke modtageforholdene, idet modtageren kan have svært ved at opfange signalet fra senderen. I sådanne tilfælde må man flytte lidt rundt med modtager og sender for at finde den optimale plads til begge dele.



## Bemærk!

Dette produkt opfylder bestemmelserne for teleterminaludstyr (RTTE) og gældende CE-mærke-bestemmelser for radiostøj. I særlige tilfælde kan det forekomme, at andet elektronisk udstyr (så som alarmsystemer, dørklokker, computere og lignende) kan forstyrre sender/modtager. Dette er ikke tegn på, at produktet er defekt.

## VIGTIGT!

Senderen til det trådløse inden-/ udendørs termometer opererer ned til  $-20\text{ }^{\circ}\text{C}$  men det kan forekomme ved lave temperaturer, særligt over længere tid, at batterierne fryser, og derved kan senderen have svært ved at overføre signalet til modtageren samtidig med, at overførselsafstanden mindskes ved meget lave temperaturer. Når temperaturerne stiger igen, vil batterierne som oftest fungere optimalt igen. Hvis batterierne er gamle, bør de udskiftes efter en periode med lave temperaturer for at sikre, at senderen fungerer optimalt.

## Miljøhensyn og bortskaffelse af batterier



Ved bortskaffelse af batterier er det nødvendigt at tænke på miljøet. Brugte batterier må aldrig bortskaffes sammen med husholdningsaffaldet. Brugte batterier skal afleveres på et af de specielt autoriserede indsamlingssteder. Batterierne skal udtages inden apparatet bortskaffes. Sørg også for at batterierne ikke bliver for gamle eller opbrugte, idet der derved kan være risiko for, at batterierne begynder at lække med syre. Kontroller holdbarhedsdatoen angivet på batterierne.

## Bortskaffelse af apparatet



Lovgivningen kræver, at elektriske og elektroniske apparater indsamles, og dele af apparaterne genbruges. Elektriske og elektroniske apparater mærket med  symbolet for affaldshåndtering skal afleveres på en kommunal genbrugsplads.

## Reklamation

Reklameringsret i henhold til gældende lovgivning. Maskinafstemplet kassebon/købskvittering med købsdato skal vedlægges i tilfælde af reklamation. Ved reklamation skal apparatet indleveres, hvor det er købt.

## OBH Nordica Denmark A/S

Ole Lippmanns Vej 1  
2630 Taastrup  
Tlf.: 43 350 350  
[www.obhnordica.dk](http://www.obhnordica.dk)

## Tekniske data

OBH Nordica 4832

### Modtager:

Indendørs temperaturområde  
Temperatur-nøjagtighed  
Batteritype

$-9.9\text{ }^{\circ}\text{C}$  til  $+50\text{ }^{\circ}\text{C}$   
 $\pm 1\text{ }^{\circ}\text{C}$   
2 stk. AA 1,5V batterier







**Sender (type OBH Nordica 4842):**

Udendørs temperaturområde

-20°C til +70°C

Temperatur-nøjagtighed (0 °C til +40 °C)

+/- 1°C

Frekvens / styrke

433 MHz

Batteritype

2 stk. AAA 1,5V batterier

OBH Nordica Denmark A/S bekræfter hermed, at sender type 4842 og modtager type 4832 opfylder alle relevante og væsentlige krav i EU-Direktiv 1999/5/EC.



Ret til løbende ændringer og forbedringer forbeholdes.





## Sikkerhetsforskrifter

1. Les gjennom bruksanvisningen før bruk og spar den til senere bruk.
2. Apparatet må ikke senkes i vann eller andre væsker. Skulle det bli våt skal det tørkes av umiddelbart, ettersom væske inneholder mineraler som kan gjøre at de elektroniske delene ruster eller ødelegger de elektroniske delene.
3. Hvis apparatet blir støvete, skal det tørkes med en lett fuktig klut og deretter med en tørr klut.
4. Dette apparatet kan brukes av personer (inkl. barn over 8 år) med begrensede fysiske, sensoriske eller mentale evner eller mangel på kunnskap/erfaring med apparatet. Hvis bruken skjer under tilsyn eller instruksjon om hvordan apparatet skal brukes på en sikker måte av en person som har ansvaret for deres sikkerhet og at de er klar over mulig fare ved bruken.
5. Barn bør være under tilsyn for å forsikre seg om at de ikke leker med apparatet. Barn kan ikke alltid se farene og lær derfor barn et ansvarbevisst forhold med elektriske apparater.
6. Rengjøring og vedlikehold skal ikke utføres av barn som er under 8 år og ikke er under tilsyn.
7. Oppbevar apparatet utenfor barns (under 8 år) rekkevidde.
8. Sett aldri apparatet på eller i nærheten av kokeplater, åpen ild eller lignende.
9. Apparatet skal kun brukes under tilsyn.
10. Apparatet skal ikke brukes utendørs.
11. Apparatet skal ikke brukes hvis det har vært mistet i gulvet eller viser synlige tegn på skader.
12. Bruk kun nye batterier i riktig størrelse. Brukte batterier skal alltid fjernes da de kan lekke



- kjemikalier som kan skade apparatets kretsløp.
13. Batteriene må tas ut før apparatet avleveres.
  14. Hvis det oppstår batterilekkasje, skal man unngå hudkontakt og avlevere batteriene som beskrevet under.
  15. Apparatet er kun til privat forbruk.
  16. Hvis produktet brukes til annet enn det den er beregnet for og ikke brukes i henhold til bruksanvisningen bærer brukeren selv ansvaret for eventuelle følger. Eventuelle skader på produktet eller annet herunder dekkes ikke av reklamasjonsretten.

## Generell beskrivelse

Værstasjon består av en mottaker og en sender. Senderen kan plasseres enten ute eller inne.

### Mottakeren har følgende features:

1. Indikator for aktivert alarmfunksjon
2. Vising av klokkeslag
3. Indikator for snoozefunksjon
4. Vising av dato og dag
5. Indikator for batteribytte på mottakeren
6. Inndørs temperatur
7. Indikator for automatisk bytting mellom vising av temperatur målt av flere ulike sendere
8. Indikator for batteribytte for den separate senderen
9. Indikator for mottak fra senderen
10. Værprognose
11. Indikator for den separate senderen
12. Indikator for utvikling av lufttrykket
13. Temperaturtrend sendere
14. Utetemperatur
15. Temperaturtrend mottaker
16. Dato

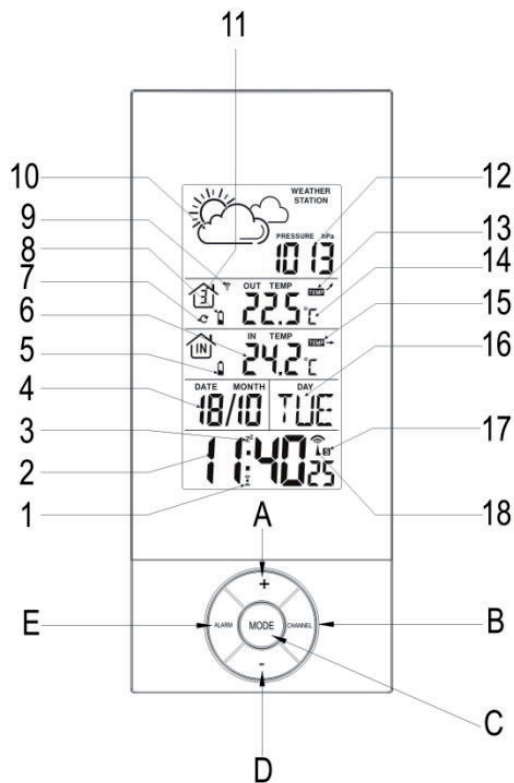



- 17. Indikator for sommertid
- 18. Indikator for mottaking av radiosignal fra Frankfurt (antennesymbol).

- A. Oppknapp (+)
- B. CHANNEL knapp (vising av temperaturmålinger fra flere enn en sender)
- C. MODE knapp
- D. Nedknapp (-)
- E. ALARM knapp
- F. SNOOZE/LIGHT knapp (ikke synlig på bildet)

**Senderen har følgende features:**

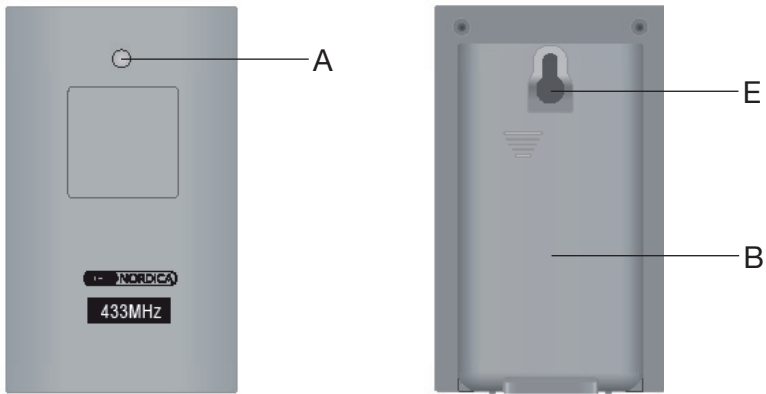

- A. LED indikator
- B. Batterilokk
- C. Batterihus (ikke synlig på bildet)
- D. CH knapp (kanal-knapp)(ikke synlig på bildet)
- E. Opphengsøye

LCD-display				
Forutsigelse	Solskinn	Lettskyet	Skyet	Nedbør





Når man setter batterier i værstasjonen bør man være oppmerksom på følgende forhold:

- Værstasjonen vil nå starte signalmottakelse fra den separate senderen og det vil ikke være mulig å foreta noen endringer i værstasjonens innstillinger så lenge signalmottakelse pågår.
- Når værstasjonen har avsluttet signalmottakelsen fra den separate senderen, vil den starte mottakelse av radiosignal fra Frankfurt (til den radiostyrte klokken). Først når signalmottakelse er avsluttet kan det gjøres endringer i værstasjonen.

## Montering og bytting av batterier

### VIKTIG!

Når værstasjonen tas i bruk er det viktig å først sette batterier i mottakeren, før det settes batterier i senderen.

Mottakeren bruker 2 stk. AA 1,5V batterier. Ta bort batteridekslet på mottakerens bakside og batteriene settes i batterihuset. Sørg for at batteriernes +pol og -pol plasseres som vist på innsiden i batterihuset. Batteridekslet settes deretter på plass igjen.

Når batteriene i mottakeren er oppbrukt vises en indikator for batteribytte ved siden av innetemperaturen i displayet.

Etter at batteriene er satt i mottakeren vil alle segmenter i displayet lyse i noen få sekunder.

Utetemperaturvisningne viser "- °C" samtidig som antennesymbolet blinker for å indikere at mottaker venter på signal fra senderen.

Når batteriene er satt i mottakeren skal det deretter settes batterier i senderen.

Senderen bruker 2 stk. AAA 1,5V batterier. Ta bort batteridekslet (B) på senderens bakside og sett inn 2 nye batterier i batterihuset. Pass også her på at +pol og -pol plasseres som vist på innsiden i batterihuset.

Senderen vil nå starte overførsel av signal.

Når batteriene i senderen er oppbrukt vises det en indikator for batteribytte utenfor utendørstemperaturen. Hvis man har satt opp flere enn en sender skal man ta frem det gjeldende kanalnummer i displayet ved hjelp av CHANNEL knappen (B) for å se indikator for batteribytte. Batteriene byttes som beskrevet tidligere.

## Plassering på bord eller vegg

Mottakeren kan settes på en slett flate som f.eks et bord.



Sender skal plasseres innenfor en radius av ca. 30 meter fra mottakeren. Den kan plasseres stående på en slett overflate eller henges på en vegg ved hjelp av opphengsøye.

## Bakgrunnslys

Bakgrunnslyset vil være aktivert i 5 sekunder ved trykk på SNOOZE/LIGHT knappen på mottakeren.

## Slik fungerer værstasjonen

Værstasjonen måler automatisk endringer i lufttrykket (12) i det området hvor den er satt opp og viser deretter værprognose med symboler basert på disse endringer. Værsymbolene viser prognosen for hvilket vær det kommer til å bli de neste 12 - 24 timer frem i tiden i en radius av omkring 15-20 kilometer fra der hvor værstasjonen er plassert. Det vil si at det værstasjonen viser f.eks kl 20.00 er prognosene neste dag mellom kl 08 og kl 20.00

### VIKTIG!

- Da værstasjonens informasjonen bygger på historiske tall er forutsigelsens nøyaktighet ca. 70-75% og innenfor 12-24 timer frem i tiden i en radius av ca. 15-20 kilometer fra der værstasjonen er plassert.
- Husk at værsymbolene ikke viser hvordan været er nå, men hvordan været vil bli fremover.
- Solskinnsymbol om natten viser kun at det er skyfritt.
- Det tar værstasjonen ca. 24 timer å bygge opp de historiske dataene det skal til for å gi den korrekte prognosen.

### VIKTIG!

Hvis liv og helse kan være i fare ved dårlig vær bør man før man drar ut på f.eks. en seiltur eller lign. sjekke været på [www.yr.no](http://www.yr.no) eller [storm.no](http://storm.no).

Værsymbolene vil endre seg i forhold til endringene i lufttrykket.

## Slik fungerer den trådløse inne-/utendørs termometer

Når batteriene er satt i mottakeren viser feltet for utendørs temperatur (14) "--,°C. Samtidig blinker antennesymbolet for den separate senderen som et tegn på at mottakeren søker etter signal fra senderen.

Når batteriene er satt i senderen vil den starte overførsel av temperaturmålinger. LED indikator (A) på senderens front vil begynne å blinke.

Senderen overfører målinger hvert minutt og indikeres av blink fra LED indikator.

Når mottakeren har fanget opp signalet vil den vise den enkelte senders temperaturmålinger i feltet for utendørstemperatur (14).

Det vises temperaturmåling for en kanal om gangen. Hvis man setter opp flere enn en sender byttes det mellom disse på mottakerens display med å trykke på CHANNEL knappen (B). Det er vist i hussymbolet (11) til venstre for utendørstemperaturen hvilken sender som avleses.





## Viktig!

- Hvis det ikke kan mottas noen temperatursignal fra senderen vises "--, - °C" i displayet inntil mottakeren registrerer riktig mottakelse igjen. Man bør kontrollere følgende:
- At senderen fungerer og er satt opp riktig.
- At batteriene i sender og mottaker fungerer optimalt, hvis ikke bytt batterier. Det bør merkes seg at når temperaturen faller til under frysepunktet vil batteriene i en sender plassert ute fryse og de vil bli svekket.
- At sender og mottaker ikke står for langt fra hverandre eller at det ikke har kommet andre signaler i veien for temperaturoverførsel (f.eks. fra andre elektroniske systemer som f.eks alarmsystemer, dørklokker, computere o. lign.). Prøv å flytte på senderen og flytt sender og mottaker nærmere hverandre.

Den trådløse inne-/utendørs termometer har en transmisjonsrekkevidde på opptil 30 meter (målt i åpent landskap). Det må da beregnes en kortere transmisjonsrekkevidde i tettbebyggelse grunnet forekomst av andre sendeanlegg (som nevnt ovenfor). Hvis mottakeren ikke mottar signal fra senderen vises "- - - °C" i displayet. Gjør evt. avstanden mellom sender og mottaker mindre. Skulle dette ikke resulterer i optimalt signal fra senderen kan batteriene tas ut av senderen. Vent et par sekunder og sett batteriene på plass igjen. Hold deretter "CHANNEL" knappen nede og signaloverførselen fra sender til mottaker kan aktiveres eller avbrytes. Hvis temperaturen ligger utenfor temperaturområdene som mottakeren og senderen arbeider innenfor vises "- - - °C" i displayet. Temperaturområdene er nevnt under "Tekniske Data" bakerst i denne bruksanvisningen.

Det er også mulig å innstille mottakeren til å skifte automatisk for visning av temperaturmålinger fra de oppsatte senderne. Dette gjøres ved å trykke på CHANNEL knappen (S) inntil en sirkelpil (7) vises under indikator for kanalnummer i displayet. Denne pilen betyr at mottakeren nå automatisk vil skifte mellom visning av temperaturmålinger fra de oppsatte sendere. Målingene vil bli vist i displayet i ca. 3 sekunder om gangen. Denne funksjonen kan frakobles med et enkelt trykk på CHANNEL knappen (B) inntil sirkelpilen slukker.

## Omstilling mellom °C og °F

Mottakeren og senderen viser temperaturmålingene i °C (Celsius) som er det mest vanlige i Norge, men det er mulighet for å få vist temperaturen i °F (Fahrenheit), hvis man måtte ønske det. Trykk på "-" knappen (D) på mottakeren.

## Slik fungerer den radiostyrte klokken

I nederste del i mottakerdisplayet vises en rekke funksjoner som alle vedrører den radiostyrte klokken. Det vises følgende:

- Klokkeslett (tidspunkt)
- Dato
- Ukedag på en av fem forskjellige språk
- Indikator for mottakelse av radiosignal fra Frankfurt (antenne-symbol)
- Alarmfunksjon



## Kort forklaring om forutsetninger for mottakelse av radiosignal

Den radiostyrte klokken er innstilt for å motta et radiosignal fra en sender i Frankfurt i Tyskland (DCF77). Senderen som er basert på et cæsiumdrevet atom-ur fra Braunschweig Fysisk-Teknisk Institut dekker et område med en radius på omkring 1.500 km fra Frankfurt dvs. hele Sentral Europa og de sørlige deler av Sverige og Norge.

God mottakelse av radiosignalet er avhengig av hvor langt fra senderen klokken er plassert og hvor i huset eller leiligheten klokken er plassert. Dårlig signalstyrke eller ekstremt elektronisk støy kan medføre til at klokken ikke kan motta noe signal.

### Hovedårsakene til at klokken ikke mottar signal kan være:

- Bygninger med veldig tykke vegger eller konstruksjon som inneholder stål eller jernbetong
- Plassering tett inntil (som regel innenfor 1,5 meter) elektroniske apparater som TV, PC-skjerm og lign.
- Senderen er midlertidig ute av drift på grunn av vedlikehold, torden el. lign.
- Klokken er plassert utenfor senderens rekkevidde (utenfor en radius på ca. 1 500 km fra senderen)

Hvis mottakelsesforholdene er dårlige bør klokken plasseres et annet sted; normalt i nærheten av et sydvendt vindu. Hvis det i løpet av dagen ikke er mulig å finne gode mottakelsesmuligheter, kan det anbefales å sette klokken i et vindu og vente over natten. Om natten er støyforstyrrelsene mindre utpreget og sjansen for god mottakelse av radiosignalet dermed større. Klokken fungerer som en vanlig.

## Indikator for mottakelse av radiosignal

Antennesymbolet (18) viser den nåværende mottakelseskvalitet eller hvordan den siste radiosignalet ble mottatt :

1. Hvis antennesignalet blinker mottar klokken signal.
2. Hvis antennesignalet vises konstant mottas signal.
3. Hvis antennesignalet ikke vises i displayet mottas ingen signal.

Den radiostyrte klokken er fra levering gjort klar til å starte signalsøking når innsetting av batterier er gjort og til å motta normalt signal kl. 01:00, 02:00 og 03:00. Hvis signalmottakelse ikke lykkes kl: 03.00 vil vekkerklokken starte signalsøking kl: 04.00. Mottas signalet kl: 04.00 vil det ikke gjennomføres signalsøk kl: 05.00. Mottas ikke signal kl: 04.00 starter signalmottakelse kl: 05.00

## Manuell innstilling av tidspunkt

Manuell innstilling av klokken gjøres på følgende måte:







Trykk på MODE knappen (C) og hold den nede i 3 sekunder og det vises følgende i displayet:

Display blinker	Innstilling
12/24timers visning	- Innstilles med "+" og "-" knappene - Godkjennes med MODE knappen (C)
Tidszone +12/-12	- Innstilles med "+" og "-" knappene - Godkjennes med MODE knappen (C)
Time	- Innstilles med "+" og "-" knappene - Godkjennes med MODE knappen (C)
Minutter	- Innstilles med "+" og "-" knappene - Godkjennes med MODE knappen (C)
År	- Innstilles med "+" og "-" knappene - Godkjennes med MODE knappen (C)
Måned	- Innstilles med "+" og "-" knappene - Godkjennes med MODE knappen (C)
Dag	- Innstilles med "+" og "-" knappene - Godkjennes med MODE knappen (C)
Språk	- Innstilles med "+" og "-" knappene for å få: ENG = Engelsk GER = Tysk FRE = Fransk ITA = Italiensk NET = Hollandsk SPA = Spansk DEN = Dansk  - Godkjennes med MODE knappen

Godkjenn med trykk på MODE knappen og man kommer samtidig videre til neste innstilling. Hvis man ikke ønsker å innstille det blinkende segment trykkes det på MODE knappen for å komme videre til neste innstillingsmulighet. Husk å trykke på MODE knappen etter siste innstilling. Innstillingene må gjøres innen ca. 30 sekunder, da klokken ellers vil forlate innstillingen.

### HUSK!

Hvis den radiostyrte klokken tas med på flyreiser bør batteriene av sikkerhetsmessige årsaker tas ut før ombordstigning i flyet. Man har deretter mulighet for å innstille klokken manuelt hvis man befinner seg for langt fra senderen i Frankfurt.

### Innstilling av alarm

Det radiostyrte klokken har en alarmfunksjon. Husk at de forskjellige valg skal gjøres innen 30 sekunder, hvis ikke vil klokken forlate innstillingene.



- Trykk på ALARM knappen (E) og det vises AL i displayet.
- Hold ALARM knappen nede i 3 sekunder og timetallet begynner å blinke.
- Innstill timene med "+" og "-" knappene.
- Trykk en gang på ALARM knappen.
- Innstill minutter med "+" og "-" knappene.
- Når ønsket alarmtidspunkt er inntastet trykkes det igjen på ALARM knappen og alarmen er nå innstilt.
- Trykk på ALARM knappen og deretter "-" knappen for å aktivere alarmen, dette indikeres med klokkesymbol i øverste linje i displayet.

Når ønsket alarmtidspunkt oppnås vil alarmen starte og lyset i displayet tenner i ca. 5 sekunder. Alarmen vil hvis den ikke slås av høres i ca. 2 minutter og den vil gradvis stige i styrke. Deretter vil alarmen stoppe av seg selv og starte igjen etter 24 timer. Alarmen kan da frakobles innen da med å trykke på en hvilken som helst knapp (med unntakelse av SNOOZE/LIGHT knappen (N)). Trykk på ALARM knappen til klokkesymbolet forsvinner i displayet, for å slå alarmen helt av.

Vekkerklokken er utstyrt med en snoozefunksjon som aktiveres med å trykke på SNOOZE/LIGHT knappen oppå værstasjon innen de 2 minuttene alarmen er i gang. Deretter vil alarmen repetere igjen etter ca. 5 minutter. Snoozefunksjon aktiveres deretter hvert 5 minutt inntil man slår av snoozefunksjonen med å trykke på en hvilken som helst knapp.

## Rengjøring og vedlikehold

- Apparatet må ikke dypes i vann eller andre væsker. Skulle den bli våt skal den tørkes omgående, da væsker inneholder mineraler som kan få de elektroniske deler til å ruste. Dette gjelder både sender og mottaker.
- Hvis apparatet blir støvet kan den tørkes med en fuktig klut og deretter med en tørr klut.
- Senderen må ikke plasseres på utsatte steder hvor den f.eks. kan bli gjennomvåt av styrtregn. Senderen er konstruert slik at den oppfyller tetningsgrad IP43, dvs. den er beskyttet mot vann som kommer som regn i en vinkel på inntil 60° fra loddrett plan. Dette betyr at den vil kunne virke i norsk værforhold, men at man hvis det forekommer perioder med mye styrtregn bør sjekke at senderen ikke er konstant våt. Senderen bør ikke plasseres i direkte sol da dette vil ha en avgjørende betydning for måleresultatet. Senderen er laget av et materiale som kan motstå lypåvirkning under normale temperaturforhold, men det kan forekomme litt missfarging av senderen med tiden på grunn av forskjellige partikler i luften og UV-lys.
- Apparatet må ikke utsettes for hardhendt behandling, støv, ekstreme temperatursvingninger eller luftfuktighet som kan resultere i at apparatet ikke fungerer optimalt.
- Bruk kun nye batterier i riktig størrelse. Man kan med fordel bruke Alkaline batterier i et kjent merke. Brukte batterier bør alltid fjernes da de kan lekke kjemikalier som skader termometrets elektroniske kretsløp.
- Bruk ikke oppladtbare batterier i senderen.
- Hvis man setter opp apparatet i bygninger av betong og stål kan dette påvirke mottakerforholdene, da mottakeren kan ha vanskeligheter med å fange opp signalet fra senderen. I slike tilfeller må man flytte litt rundt på mottaker og sender for å finne den optimale plassen til begge deler.





## Merk!

Dette produktet oppfyller bestemmelsene for teleterminalutstyr (RTTE) og gjeldende CE-bestemmelser for radiostøy. I noen tilfeller kan det forekomme at annet elektronisk utstyr (slik som alarmsystemer, dørklokker, computere og lignende) kan forstyrre sender/mottaker. Dette er ikke tegn på at produktet er defekt.

## VIKTIG!

Senderen til det trådløse inne-/ utendørs termometeret opererer ned til  $-20^{\circ}\text{C}$ , men det kan forekomme med lave temperaturer over lengere tid at batteriene fryser og dermed kan senderen ha problemer med å overføre signalet til mottakeren samtidig med at overførselsavstanden minker ved veldig lave temperaturer. Når temperaturen stiger igjen vil batteriene som oftest fungere optimalt igjen. Hvis batteriene er gamle bør de byttes etter en periode med lave temperaturer for å forsikre seg at senderen fungerer optimalt.

## Miljøhensyn og bytting av batterier



Ved bytting av batterier bør man tenke på miljøet. Brukte batterier må aldri kastes sammen med husholdningsavfallet. Brukte batterier merket med symbolet for avfallshåndtering skal avleveres på en spesiell miljøstasjon. Batteriene skal tas ut før apparatet avleveres. Pass også på at batteriene ikke blir for gamle eller oppbrukte, da det er fare for at de kan begynne å lekke syre. Kontroller holdbarhetsdatoen angitt på batteriene.

## Avlevering av apparatet



Loven krever at elektriske og elektroniske apparater innsamles og deler av apparatet gjenvinnes. Elektriske og elektroniske apparatet merket med symbolet for avfallshåndtering skal avleveres på en komunal gjenvinningsplass.

## Reklamasjon

Reklamasjonsrett i henhold til Forbrukerkjøpsloven. Stemplett kasse/kjøpskvittering med kjøpsdato skal vedlegges i tilfelle reklamasjon. Ved reklamasjon skal apparatet innleveres der hvor det er kjøpt.

## OBH Nordica Norway AS

Postboks 5334, Majorstuen  
0304 Oslo  
Tlf: 22 96 39 30  
[www.obhnordica.no](http://www.obhnordica.no)

## Tekniske data

OBH Nordica 4832

### Mottaker:

Innendørs temperaturområde  
Temperatur-nøyaktighet  
Batteritype

$-9.9^{\circ}\text{C}$  til  $+50^{\circ}\text{C}$   
 $\pm 1^{\circ}\text{C}$   
2 stk AA 1,5V batterier





**Sender (type OBH Nordica 4842):**

Utendørs temperaturområde

-20°C til +70°

Temperatur-nøyaktighet

+/-1°C

Frekvens / styrke

433 MHz

Batteritype

2 stk AAA 1,5V batterier

OBH Nordica Norway AS bekrefter herved at sender type 4842 og mottaker type

4832 oppfyller alle relevante og vesentlige krav i EU-Direktiv 1999/5/EC.



Rett til løpende endringer og forbedringer forbeholdes.





## Turvallisuusohjeet

1. Lue käyttöohje huolellisesti ennen laitteen käyttöönottoa ja säilytä se myöhempää tarvetta varten.
2. Laitetta ei saa upottaa veteen tai muihin nesteisiin. Jos laite kastuu, se on kuivattava välittömästi. Nesteiden sisältämät mineraalit voivat nimittäin aiheuttaa laitteen elektronisten osien ruostumisen tai tuhota ne kokonaan.
3. Jos laite likaantuu, se on pyyhittävä ensin nihkeällä ja sen jälkeen kuivalla liinalla.
4. Kahdeksanvuotiaat tai sitä vanhemmat lapset sekä henkilöt, jotka ovat fyysisesti, henkisesti tai aisteiltaan rajoitteisia tai joilla ei ole riittävästi tietoa tai kokemusta laitteen käytöstä, voivat käyttää tätä laitetta, mikäli käyttö tapahtuu heidän turvallisuudestaan vastaavan henkilön valvonnassa tai tämä henkilö on opettanut heitä käyttämään laitetta turvallisella tavalla ja tiedostamaan käyttöön mahdollisesti liittyvät riskit.
5. Valvo, etteivät lapset leiki laitteella. Lapset eivät välttämättä ymmärrä tai osaa arvioida mahdollisia vaaroja. Opeta lapsia käyttämään sähkölaitteita ja elektronisia laitteita vastuullisesti.
6. Alle 8-vuotiaat lapset eivät saa puhdistaa tai huoltaa laitetta ilman aikuisen valvontaa.
7. Pidä laite alle 8-vuotiaiden lasten ulottumattomissa.
8. Älä sijoita laitetta keittolevylle tai keittolevyn, avotulen tai muun lämmönlähteen läheisyyteen.
9. Laitteen käyttöä on aina valvottava.
10. Laitetta ei ole tarkoitettu käytettäväksi ulkotiloissa.
11. Laitetta ei saa käyttää, jos se on pudonnut lattialle tai jos se on vahingoittunut näkyvästi.



12. Käytä vain oikean kokoisia uusia paristoja.  
Käytetyt paristot on aina poistettava laitteesta, sillä niistä voi vuotaa laitteen virtapiirejä vaurioittavia kemikaaleja.
13. Poista paristot laitteesta ennen laitteen hävittämistä.
14. Jos paristot vuotavat, vältä niiden joutumista kosketuksiin ihon kanssa ja hävitä ne paikallisen lainsäädännön mukaan.
15. Laite on tarkoitettu ainoastaan kotitalouskäyttöön.
16. Jos laitetta käytetään muuhun kuin sen alkuperäiseen käyttötarkoitukseen tai käyttöohjeen vastaisesti, laitteen käyttäjä kantaa täyden vastuun mahdollisista seurauksista. Tällöin takuu ei kata tuotteelle tai muulle kohteelle mahdollisesti aiheutuneita vaurioita.

## Yleiskuvaus

Sääasemassa on vastaanotin sekä lähetin, joka voidaan sijoittaa joko ulos tai sisälle.

### Vastaanottimen ominaisuudet:

1. Herätystoiminnon aktivoitumisen osoitin
2. Kellonajan näyttö
3. Torkkutoiminnon osoitin
4. Päivämäärän ja viikonpäivän näyttö
5. Vastaanottimen pariston vaihtotarpeen ilmaisin
6. Sisälämpötila
7. Useamman lähettimen lämpötilalukemien vuoroittaisen näytön ilmaisin
8. Erillisen lähettimen pariston vaihtotarpeen ilmaisin
9. Lähettimen signaalin vastaanoton ilmaisin
10. Sääennuste
11. Erillisen lähettimen osoitin
12. Ilmanpaineen kehityssuunnan ilmaisin

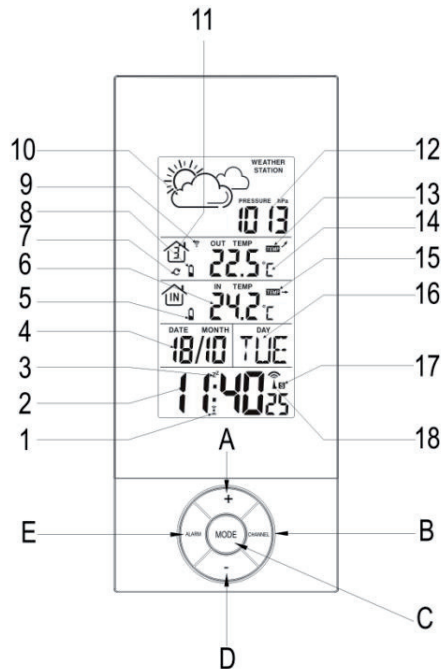



13. Lähettimen ilmoittama lämpötilan kehityssuunta
14. Ulkolämpötila
15. Vastaanottimen ilmoittama lämpötilan kehityssuunta
16. Päivämäärä
17. Kesäajan osoitin
18. Frankfurtin aikasignaalin vastaanoton osoitin (antennikuvake)

- A. Ylös-painike (+)
- B. CHANNEL-painike (useamman erillisen lähettimen lämpötilalukemat)
- C. MODE-painike
- D. Alas-painike (-)
- E. ALARM- eli herätyspainike
- F. SNOOZE/LIGHT-painike (ei näy kuvassa)

#### Lähettimen osat:

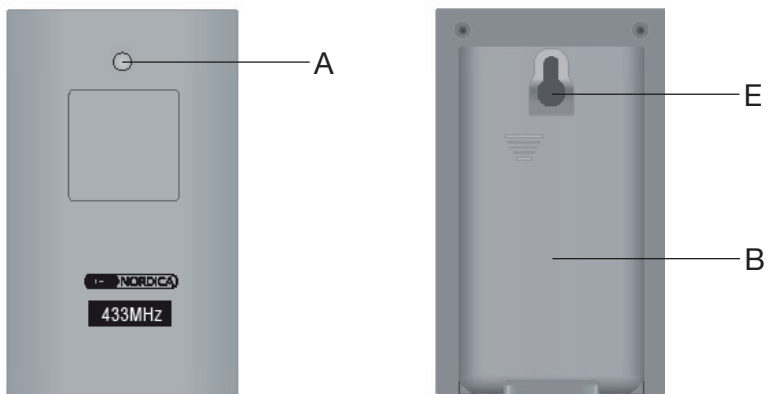

- A LED-merkkivalo
- B Paristokotelon kansi
- C Paristokotelo (ei näy kuvassa)
- D CH-valitsin (kanavanvalitsin) (ei näy kuvassa)
- E Ripustussilmukka





Kun paristot asetetaan sääasemaan, on huomioitava seuraavaa:

- Sääasema ryhtyy heti vastaanottamaan erillisen lähettimen signaalia, eikä sääaseman asetuksiin voi tehdä muutoksia niin kauan kuin signaalin vastaanotto on käynnissä.
- Kun sääasema on lopettanut signaalin vastaanoton erillisestä lähettimestä, alkaa Frankfurtin aikasignaalin vastaanotto (radio-ohjatulle kellolle). Vasta kun tämän signaalin vastaanotto on saatettu loppuun, on sääaseman asetuksiin mahdollista tehdä muutoksia.





- Kello tahdistuu automaattisesti Keski-Euroopan aikaan. Siksi paikallisaika ei Suomessa ilmesty näyttöön automaattisesti. Suomessa kelloa käytettäessä siihen on asetettava 1 tunnin (+1) aikaero.

LCD-näyttö				
Ennuste	Aurinkoista	Puolipilvistä	Pilvistä	Sadetta

## Paristojen asentaminen ja vaihto

### TÄRKEÄÄ!

Kun sääasema otetaan käyttöön, on paristot tärkeää asettaa ensin vastaanottimeen ja vasta sen jälkeen lähettimeen.

Vastaanotin toimii kahdella 1,5 V:n AA-paristolla. Poista ensin vastaanottimen takaosassa olevan paristokotelon kansi ja aseta paristot sitten paristokoteloon. Varmista, että paristot on asennettu paristokotelon sisällä olevien merkintöjen (+ ja -) mukaisesti. Aseta paristokotelon kansi takaisin paikoilleen.

Kun vastaanottimen paristot kaipaavat vaihtamista, näytölle sisälämpötilan viereen ilmestyy paristonvaihdon tarpeesta kertova kuvake.

Vastaanottimen paristojen asentamisen jälkeen kaikki näyttökuvakkeet vilkkuvat muutaman sekunnin ajan. Ulkolämpötilan kohdalla lukee - °C ja antennikuvake vilkkuu merkiksi siitä, että vastaanotin odottaa lähettimen signaalia.

Vastaanottimen paristojen asentamisen jälkeen asetetaan paristot myös lähettimeen.

Lähetin toimii kahdella 1,5 V:n AAA-paristolla. Irrota ensin lähettimen takaosassa olevan paristokotelon kansi (B) ja aseta sen jälkeen molemmat paristot paristokoteloon. Varmista tässäkin tilanteessa, että paristot on asennettu paristokotelon sisällä olevien merkintöjen (+ ja -) mukaisesti, ja aseta paristokotelon kansi takaisin paikoilleen.

Lähetin alkaa nyt siirtää signaalia.

Kun lähettimen paristot kaipaavat vaihtamista, näytölle ulkolämpötilan viereen ilmestyy paristonvaihdon tarpeesta kertova kuvake. Jos käytössä on useampi kuin yksi lähetin, on vastaava kanavanumero valittava näytölle CHANNEL-painikkeella (B), jotta mahdollinen paristonvaihdon tarpeen osoittava kuvake voidaan havaita. Paristot vaihdetaan edellä selostetulla tavalla.

## Asettaminen pöydälle tai seinälle

Vastaanotin voidaan asettaa tasaiselle alustalle, esimerkiksi pöydälle. Sijoita lähetin niin, että sen etäisyys vastaanottimesta on noin 30 metriä. Lähettimen voi sijoittaa pystyasentoon tasaiselle alustalle tai kiinnittää ripustuspidikkeen avulla esimerkiksi seinälle.







## Taustavalo

Vastaanottimessa olevaa SNOOZE/LIGHT-painiketta painettaessa taustavalo aktivoituu 5 sekunnin ajaksi.

## Sääaseman toiminta

Sääasema mittaa automaattisesti sijaintipaikkansa ilmanpaineen muutoksia (12) ja näyttää sääennusteet tämän jälkeen sääkuvakkeilla näiden ilmanpaineen muutosten perusteella. Sääkuvakkeet näyttävät tulevan säätyypin 12–24 tuntia ajassa eteenpäin noin 15–20 kilometrin säteellä sääaseman sijaintipaikasta. Toisin sanoen se, mitä sääasema näyttää esimerkiksi kello 20.00, tarkoittaa seuraavan päivän sääennustetta kello 08.00 ja 20.00 väliselle ajalle.

### TÄRKEÄÄ!

- Koska sääaseman tiedot perustuvat aiemmin tallennettuihin lukemiin, ennusteiden tarkkuus on noin 70–75 prosenttia seuraavien 12–24 tunnin ajan noin 15–20 kilometrin säteellä sääaseman sijaintipaikasta.
- Muista, että sääkuvakkeet eivät näytä kulloisellakin hetkellä vallitsevaa säätä vaan tulevan sään.
- Aurinkoisen sään ennuste yötä vasten kertoo, että yötaivaasta tulee pilvetön.
- Sääasema kerää ensin noin 24 tunnin ajan tietoa, jota se tarvitsee oikeiden ennusteiden tekemiseen.

### TÄRKEÄÄ!

Koska huono sää saattaa aiheuttaa vaaraa, on esimerkiksi ennen vesille lähtemistä syytä ottaa yhteyttä kansalliseen ilmatieteen laitokseen sääolosuhteiden selvittämiseksi.

Sääkuvakkeet muuttuvat, kun ilmanpaineessa tapahtuu muutos.

## Langattoman sisä- ja ulkolämpömittarin toiminta

Kun vastaanottimeen on asetettu paristot, ulkolämpötilan kentässä (14) lukee --.-°C. Samalla vilkkuu erillisen lähettimen antennikuvake merkiksi siitä, että vastaanotin etsii kyseisen lähettimen signaalia.

Kun paristot on asetettu lähettimeen, alkaa lämpötilan mittaustulosten lähetyksen. Lähettimen etupuolella oleva LED-merkkivalo (A) alkaa vilkkua.

Lähetin siirtää mittaustuloksia noin kerran minuutissa, mistä on osoituksena LED-merkkivalon vilkkuminen.

Kun vastaanotin on vastaanottanut signaalin, lähettimen välittämät lämpötilan mittaustulokset näkyvät ulkolämpötilan kentässä (14).

Lämpötilan mittaustulos näkyy yhdeltä kanavalta kerrallaan. Jos käytössä on useampia lähettäjiä, näytettävän lähettimen mittaustulos valitaan vastaanottimen näytölle painamalla CHANNEL-painiketta (B). Ulkolämpötilalukeman vasemmalla puolella oleva talokuvake (11) kertoo, mistä lähettimestä mittaustulos luetaan.



## Tärkeää!

Jos lähettimestä ei voida vastaanottaa lämpötilasignaalia, näytössä lukee --.°C, kunnes vastaanotin rekisteröi vastaanotetun signaalin jälleen oikein. Tällöin on syytä tarkistaa seuraavat asiat:

- Että lähetin toimii ja on oikein asennettu.
- Että lähettimen ja vastaanottimen paristot eivät ole uusimisen tarpeessa. Uusi paristot tarpeen vaatiessa. Huomaa myös, että kun lämpötila laskee alle nollan, niin kylmässä olevan lähettimen paristojen toiminta heikkenee.
- Että lähetintä ja vastaanotinta ei ole asetettu liian etäälle toisistaan tai ettei lämpötilalukeman vastaanoton esteeksi ole tullut muita signaaleja (jotka ovat esimerkiksi peräisin muista sähkölaitteista kuten hälytyslaitteista, ovikelloista, tietokoneista tai vastaavista). Siirrä tarvittaessa lähetin ja vastaanotin lähemmäksi toisiaan tai muuta niiden sijaintia toisiinsa nähden.

Langattoman sisä- ja ulkolämpömittarin toimintasäde on esteettömissä ulkotiloissa enintään 30 metriä. Kaupunkiolosuhteissa on kuitenkin syytä varautua lyhyempään toimintasäteeseen, mikä johtuu muista lähettimistä (kuten edellä on mainittu).

Kun vastaanotin ei saa jostakin syystä lähettimestä signaalia, näytössä lukee --.°C. Tällöin vastaanotin ja lähetin kannattaa siirtää lähemmäs toisiaan. Jos näin ei saada aikaan hyväksyttävää signaalia, lähettimestä voidaan poistaa paristot. Odota pari sekuntia ja aseta ne takaisin paikoilleen. Pidä tämän jälkeen CHANNEL-painiketta alas painettuna, jolloin signaalinsiirto lähettimeltä vastaanottimelle voidaan aktivoida tai keskeyttää.

Jos lämpötila on korkeampi tai matalampi kuin vastaanottimelle ja lähettimelle määritetyt lämpötilarajat, näytössä lukee --.°C. Lämpötilarajat on määritetty tämän käyttöohjeen lopussa olevassa teknisessä erittelyssä.

Vastaanotin voidaan haluttaessa myös säätää niin, että se näyttää käytössä olevien lähettimien lämpötilalukemat automaattisesti vuorotellen. Ota tämä toiminto käyttöön painamalla CHANNEL-painiketta (B), kunnes näytölle kanavanumeron osoittimen alle ilmestyy ympyränuoli (7). Tämä nuoli tarkoittaa, että vastaanotin näyttää nyt automaattisesti käytössä olevien lähettimien mittaamat lämpötilalukemat vuorotellen. Mittaustulokset näkyvät näytöllä noin 3 sekuntia kerrallaan. Tämän toiminnon voi kytkeä pois päältä painamalla kerran CHANNEL-painiketta (B), kunnes ympyränuolen kuvake sammuu.

## Celsius- tai Fahrenheit-lämpötilalukeman valinta

Vastaanotin näyttää Suomessa yleisimmin käytetyn Celsius-lämpötilan (°C), mutta sen voi haluttaessa ohjelmoida näyttämään myös Fahrenheit-lämpötilan (°F). Paina tällöin vastaanottimessa olevaa – eli alas-painiketta (D).

## Radio-ohjatun kellon toiminta

Vastaanottimen näytön alaosassa näkyy joukko radio-ohjatun kellon erilaisia toimintoja, kuten esimerkiksi:

- Kellonaika (ajankohta)





- Päivämäärä
- Viikonpäivä jollakin viidestä eri kielestä
- Frankfurtin aikasignaalin vastaanoton osoitin (antennikuvake)
- Herätystoiminto

## Aikasignaalin vastaanoton perusedellytykset

Tämä radio-ohjattu kello vastaanottaa Saksassa, Frankfurtin lähistöllä olevan lähettimen (DCF77) radiosignaaleja. Lähettimen aikasignaali perustuu Braunschweigin Fysiikan ja Tekniikan instituutin cesium-taajuusstandardiin. Lähettimen toimintasäde on noin 1 500 km kattaen Keski-Euroopan lisäksi Norjan ja Ruotsin eteläosat, mutta se ei ulotu juurikaan Suomenlahden etelärannikkoa pidemmälle. Kello tahdistuu automaattisesti Keski-Euroopan aikaan. Siksi paikallisaika ei Suomessa ilmesty näyttöön automaattisesti. Suomessa kelloa käytettäessä siihen on asetettava 1 tunnin (+1) aikaero. Toimi kohdan "Käsin tapahtuva kellonajan asetus" ohjeiden mukaisesti.

Häiriöttömän radiosignaalin vastaanotto on riippuvainen kellon etäisyydestä lähettimeen ja kellon sijaintipaikasta rakennuksessa tai huoneistossa. Liian heikko signaali tai voimakas sähkömagneettinen häiriö voi estää signaalin vastaanotto kokonaan. Jos kello ei Suomessa tahdistu, on ensin syytä suunnata laite etelän ja lounaan väliin ja mahdollisuuksien mukaan valita kellon sijaintipaikka siten, että mainittuun suuntaan on mahdollisimman paljon vapaata tilaa.

### Kellon radiosignaalin häiriöt johtuvat yleisimmin seuraavista seikoista:

- Rakennuksessa on paksut seinät tai rakenteet, jotka sisältävät terästä tai teräsbetonia.
- Kello on sijoitettu alle 1,5 metrin etäisyydelle televisiosta, PC-näytöstä tai vastaavista laitteista.
- Radiosignaali puuttuu Saksassa olevan lähettimen huoltotyön, ukonilman tai vastaavan takia.
- Kello on lähettimen toimintasäteen ulkopuolella (yli 1 500 km:n etäisyydellä lähettimestä).

Jos vastaanotto-olosuhteet ovat huonot, kello on syytä asettaa toiseen paikkaan, esimerkiksi etelän ja lounaan väliin aukeavan ikkunan lähelle. Jos hyviä vastaanotto-olosuhteita ei ole mahdollista löytää päivän aikana, laite kannattaa asettaa yöksi etelän ja lounaan väliin aukeavalle ikkunalle. Öisin häiriö on vähäisempää ja radiosignaalin vastaanottamisen mahdollisuudet ovat paremmat. Kello jatkaa tällä välin toimintaansa normaaliin tapaan tavallisena kellona.

## Radiosignaalin vastaanoton näyttö

Antennikuvakkeella (18) on kolme eri tapaa näyttää kulloinkin vastaanotetun signaalin laatu:

1. Jos antennikuvake vilkkuu, kello vastaanottaa lähettimen signaalia.
2. Jos antennikuvake palaa jatkuvasti, signaalin vastaanotto on käynnissä.
3. Ellei antennikuvake näy näytöllä, kello ei vastaanota signaalia.





Radio-ohjattu kello on ohjelmoitu vastaanottamaan signaali paristojen asettamisen jälkeen ja tahdistumaan normaalisti kello 01.00, 02.00 ja 03.00. Ellei signaalin vastaanotto onnistu klo 03.00, kello alkaa etsiä signaalia klo 04.00. Jos signaali vastaanotetaan klo 04.00, signaalia ei etsitä klo 05.00. Ellei signaalia vastaanoteta klo 04.00, signaalin vastaanotto aloitetaan klo 05.00.

## Käsin tapahtuva kellonajan asetus

Kellonaika asetetaan käsin seuraavalla tavalla:

Paina MODE-painiketta (C) ja pidä sitä alas painettuna 3 sekunnin ajan. Sen jälkeen näytöllä näkyvät seuraavat tiedot:

Näytöllä vilkkuu	Asetus
12/24 tunnin näyttö	- Asetus tapahtuu (+) ja (-) -painikkeilla - Valinta hyväksytään MODE-painikkeella (C)
Aikavyöhyke +12/- 12	- Suomessa käytettäessä aseta yhden tunnin (+1) aikaero - Asetus tapahtuu (+) ja (-) -painikkeilla - Valinta hyväksytään MODE-painikkeella (C)
Tunnit	- Asetus tapahtuu (+) ja (-) -painikkeilla - Valinta hyväksytään MODE-painikkeella (C)
Minuutit	- Asetus tapahtuu (+) ja (-) -painikkeilla - Valinta hyväksytään MODE-painikkeella (C)
Vuosiluku	- Asetus tapahtuu (+) ja (-) -painikkeilla - Valinta hyväksytään MODE-painikkeella (C)
Kuukausi	- Asetus tapahtuu (+) ja (-) -painikkeilla - Valinta hyväksytään MODE-painikkeella (C)
Päivä	- Asetus tapahtuu (+) ja (-) -painikkeilla - Valinta hyväksytään MODE-painikkeella (C)
Kieli	Asetus tapahtuu (+) ja (-) -painikkeilla, jolloin voidaan valita: ENG = englanti GER = saksa FRE = ranska ITA = italia NET = hollanti SPA = espanja DEN = tanska Valinta hyväksytään MODE-painikkeella (C)





Hyväksy aina valinnat painamalla MODE-painiketta, joka askeltaa seuraavaan asetusmahdollisuuteen. Asetusmahdollisuus voidaan ohittaa painamalla MODE-painiketta, jolloin esille tulee seuraava asetusmahdollisuus. Muista painaa MODE-painiketta jokaisen valintamahdollisuuden jälkeen. Asetusvalinnat on tehtävä noin 30 sekunnin kuluessa. Muussa tapauksessa kello hylkää tehdyt asetukset.

### **Muista!**

Jos kello otetaan mukaan lentomatikalle, on paristot turvallisuussyistä poistettava ennen lentomatkaa. Jos kello on Frankfurtissa sijaitsevan lähettimen kantamatkan ulkopuolella, kellonaika voidaan asettaa myös käsin.

## **Herätysajan asetus**

Radio-ohjatussa kellossa on herätystoiminto. Muista suorittaa asetusvalinnat noin 30 sekunnin kuluessa. Muussa tapauksessa kello hylkää tehdyt asetukset.

1. Paina ALARM-painiketta (E). Näyttöön ilmestyy AL.
2. Pidä ALARM-painiketta 3 sekunnin ajan alas painettuna, minkä jälkeen tunnit alkavat vilkkua.
3. Aseta tunnit (+) ja (-) -painikkeilla.
4. Paina kerran ALARM-painiketta.
5. Aseta minuutit (+) ja (-) -painikkeilla.
6. Paina halutun herätysajan näppäilemisen jälkeen ALARM-painiketta uudelleen. Herätys on nyt asetettu.
7. Paina ALARM-painiketta ja sen jälkeen alas-painiketta (-). Nyt olet aktivoinut herätyksen, mistä on osoituksena näytöllä näkyvä soittokellokuvake.

Herätysääni soi asetetun herätysajan koittaessa, ja näytön valo syttyy palamaan noin 5 sekunnin ajaksi. Herätysääni voimistuu asteittain ja soi noin 2 minuutin ajan, ellei sitä kuitata sitä ennen. Herätysääni lakkaa tämän jälkeen automaattisesti soimasta ja alkaa soida uudelleen 24 tunnin kuluttua. Herätyksen voi myös kytkeä pois päältä ennen herätysaikaa painamalla mitä tahansa muuta kuin SNOOZE/LIGHT-painiketta. Kun haluat ottaa herätystoiminnon kokonaan pois käytöstä, paina ALARM-painiketta kunnes soittokellokuvake häviää näytöltä.

Herätyskellossa on torkkutoiminto, joka aktivoidaan painamalla sääaseman päällä olevaa SNOOZE/LIGHT-painiketta niiden kahden minuutin kuluessa, joina kellon herätysääni soi. Herätys toistuu noin 5 minuutin kuluttua. Tämän jälkeen torkkutoiminto aktivoituu 5 minuutin välein, kunnes se otetaan kokonaan pois käytöstä painamalla mitä tahansa painiketta.

## **Puhdistus ja hoito**

- Laitetta ei saa upottaa veteen tai muihin nesteisiin. Jos laite kastuu, se on kuivattava välittömästi. Nesteiden sisältämät mineraalit voivat nimittäin aiheuttaa laitteen elektronisten osien ruostumisen. Tämä koskee sekä lähetintä että vastaanotinta.
- Jos laite likaantuu, se pyyhitään ensin kostealla ja sen jälkeen kuivalla liinalla.



- Lähettintä ei tule asettaa paikkaan, jossa se voi esimerkiksi kastua sateessa tai joutua suoraan auringonvaloon. Lähettimen rakenne täyttää IP33-suojausluokan vaatimukset eli se on suojattu sadevedeltä, joka osuu siihen kohtisuoraan 60 asteen kulmassa. Tämä tarkoittaa, että lähetin toimii hyvin Suomen sääolosuhteissa. Jos sateita on kuitenkin runsaasti, on syytä tarkistaa, että lähetin ei ole jatkuvasti kostea. Lähettintä ei tule asettaa alttiiksi suoralle auringonsäteilylle, koska sillä on merkittävä vaikutus mittaustuloksiin. Lähettimen valmistusmateriaali kestää auringonvalon vaikutusta normaaleissa lämpötiloissa, mutta materiaalin väri saattaa ajan myötä hieman muuttua ilmassa olevien erilaisten hiukkasten ja auringon UV-säteilyn vaikutuksesta.
- Laitetta ei saa käsitellä kovakouraisesti tai asettaa alttiiksi pölylle tai normaalia suuremmille lämpötilan tai ilmankosteuden vaihteluille. Muussa tapauksessa saattaa käydä niin, ettei laite toimi tarkoituksenmukaisella tavalla.
- Käytä vain oikean kokoisia uusia paristoja. Laitteessa on suositeltavaa käyttää alkaliparistoja. Käytetyt paristot tulee aina poistaa, koska niistä saattaa vuotaa laitteen elektronisia osia vaurioittavia kemikaaleja.
- Älä käytä lähettimessä uudelleen ladattavia paristoja.
- Vastaanottimen sijoittaminen betoni- ja teräsrakenteisiin rakennuksiin voi heikentää vastaanotto-olosuhteita. Tällöin vastaanottimella saattaa olla vaikeuksia löytää lähettimen signaaleja. Tämänkaltaisissa tilanteissa vastaanotinta ja lähettintä kannattaa siirrellä, jotta molemmille löydetään mahdollisimman sopiva sijoituspaikka.

## HUOM!

Tämä tuote täyttää telepäätelaitteita koskevan direktiivin (RTTE-direktiivi) ja radiohäiriöitä koskevan CE-merkinnän voimassa olevat vaatimukset. Muut elektroniset laitteet kuten hälytysjärjestelmät, ovikellot, tietokoneet ja muut vastaavat laitteet voivat joissakin erikoistapauksissa häiritä lähettimen tai vastaanottimen toimintaa. Tällaiset häiriöt eivät ole merkki tuotteen viallisuudesta.

## TÄRKEÄÄ!

Langattoman sisä- ja ulkolämpömittarin lähetin toimii vielä -20 °C lämpötilassakin. Alhaisissa lämpötiloissa paristot saattavat etenkin pitkähkön kylmän jakson aikana kuitenkin jäähtyä siinä määrin, että lähettimen signaalia on vaikea vastaanottaa. Myös lähettimen kantomatka lyhenee erittäin alhaisessa lämpötilassa. Kun lämpötila jälleen nousee, paristot alkavat useimmiten toimia taas moitteitta. Jos paristot ovat vanhoja, ne on syytä vaihtaa uusiin alhaisten lämpötilajaksojen jälkeen. Näin varmistetaan, että lähetin toimii tarkoituksenmukaisella tavalla.

## Paristojen hävittämistä koskevat ympäristönäkökohdat

Paristoja hävitettäessä on tärkeää ajatella ympäristöä. Älä koskaan hävitä käytettyjä paristoja kotitalousjätteiden mukana vaan vie ne asianmukaiseen keräyspisteeseen. Paristot on aina poistettava ennen laitteen hävittämistä.



Varmista, etteivät paristot ole liian vanhoja tai heikkoja, koska niistä voi tällöin vuotaa happoa. Tarkista paristoihin merkitty viimeinen käyttöpäivä ja poista ylikäiset paristot.





## Käytetyn laitteen hävittäminen

Lainsäädäntö edellyttää, että kaikki sähköiset ja elektroniset laitteet kerätään uusiokäyttöön ja kierrätykseen. Sähköiset ja elektroniset laitteet, jotka on varustettu kierrätystä osoittavalla merkillä, on kerättävä erikseen ja toimitettava kunnalliseen kierrätyspisteeseen.



## Takuu

Tuotteella on voimassa olevan lain mukainen raaka-aine- ja valmistusvirhetakuu. Liitä päivätty ostokuitti mahdollisen tuotevalituksen yhteyteen. Toimita laite tällöin liikkeeseen, josta se on ostettu.

## OBH Nordica Finland Oy

Äyritie 12 C

01510 Vantaa

Puh. (09) 894 6150

www.obhnordica.fi

## Tekniset tiedot

OBH Nordica 4832

### Vastaanotin:

Sisälämpötila-alue

-9,9 °C - +50 °C

Mittaustarkkuus

+/- 1 °C

Paristotyyppi

2 kpl 1,5 V AA-paristoa

### Lähetin (malli OBH Nordica 4842):

Ulkolämpötila-alue

-20 °C - +70 °C

Mittaustarkkuus (0 °C - +40 °C)

+/- 1 °C

Taajuusalue

433 MHz

Paristotyyppi

2 kpl 1,5 V AAA-paristoa

OBH Nordica Finland Oy vakuuttaa, että lähetin 4842 ja vastaanotin 4832 täyttävät EU-direktiivin 1999/5/EY kaikki oleelliset vaatimukset ja ovat siinä asetettujen muidenkin ehtojen mukaisia.



Oikeudet muutoksiin pidätetään.



## Safety instructions

1. Read the instruction manual carefully before use, and save it for future use.
2. The appliance must not be immersed into water or other liquids. Should it get wet, it must be wiped off immediately, as liquids contain minerals which may result in rust in the electronic parts or which may totally destroy the electronic parts.
3. If the appliance gets dirty, the dirt can be wiped off with a slightly humid cloth, and then wiped with a dry cloth.
4. This appliance can be used by children aged 8 years and above and persons with reduced physical, sensory or mental capabilities, or lack of experience and knowledge, if they have been given supervision or instruction concerning the use of the appliance in a safe way by a person responsible for their safety and they understand the hazards involved.
5. Children should be supervised to ensure that they do not play with the appliance. Children are not always able to understand potential risks. Teach children a responsible handling of electrical/ electronic appliances.
6. Cleaning and user maintenance shall not be made by children, unless they are over the age of 8 and supervised.
7. Keep the appliance out of reach of children aged less than 8 years.





8. Do not place the appliance on or near hotplates, open fire or the like.
9. The appliance should only be used under supervision.
10. The appliance is not for outdoor use.
11. The appliance must not be used if it has been dropped on the floor, or if it is clear that the appliance is damaged.
12. Use only new batteries of the correct size. Used batteries should always be removed, as they may leak chemicals which may damage the circuits of the appliance.
13. The batteries must be removed from the appliance before it is scrapped.
14. In the event of battery leakage, prevent skin contact and dispose batteries according to local law
15. The appliance is for domestic use only.
16. If the appliance is used for other purposes than intended, or is it not handled in accordance with the instruction manual, the full responsibility for any consequences will rest with the user. Any damages to the product or other things are not covered by the warranty.

#### General description

The weather station consists of a receiver and a transmitter. The transmitter can be placed outdoor as well as indoor.



**The receiver features the following**

1. Indicator of activated alarm function.
2. Display of time
3. Indicator of snooze function
4. Display of date and day
5. Indicator of changing of batteries in the receiver
6. Indoor temperature
7. Indicator of automatic change from display of temperature from various transmitters
8. Indicator of battery change in the individual transmitter
9. Indicator of reception from transmitter
10. Weather forecast
11. Indicator of the separate transmitter
12. Indicator of development of the air pressure
13. Temperature trend transmitter
14. Outdoor temperature
15. Temperature trend receiver
16. Date
17. Indicator of summer time
18. Indicator of reception of radio signal from Frankfurt (aerial icon).

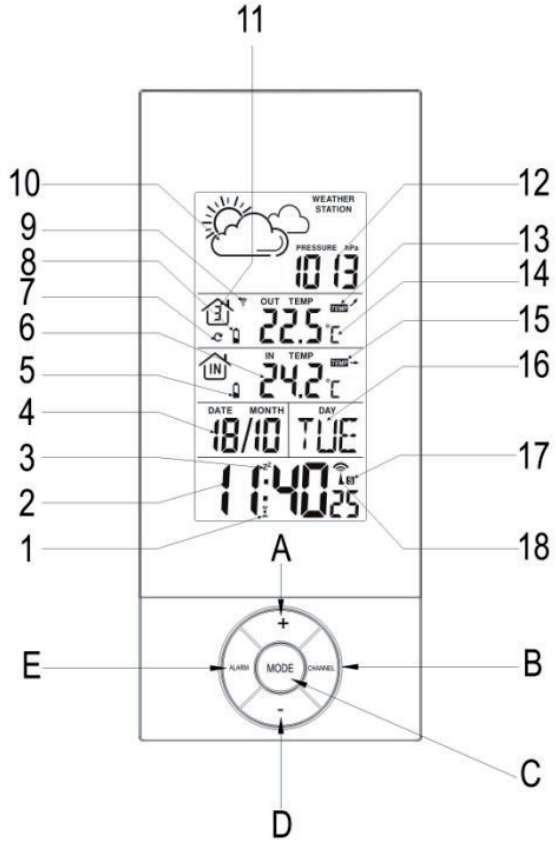

- A. Up button (+)
- B. CHANNEL button (reading of temperature measurements from more than one transmitter)
- C. MODE button
- D. Down button (-)
- E. ALARM button
- F. SNOOZE/LIGHT button (not visible on the fig.)



The transmitter features the following:

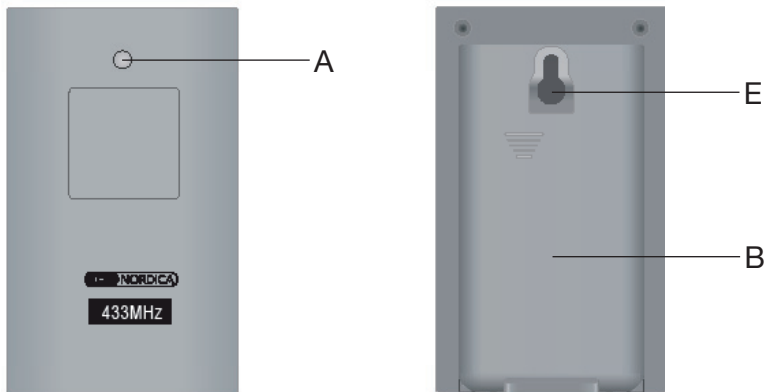

- A. LED indicator
- B. Battery cover
- C. Battery compartment (not visible on the fig.)
- D. CH button (channel button) (not visible on the fig.)
- E. Suspension eye

When batteries have been inserted in the weather station, please note the following:

- The weather station starts receiving signals from the separate transmitter, and consequently, it will not be possible to make any changes of the settings of the weather station during the period of signal reception.
- When the weather station has finished signal reception from the separate transmitter, it will start receiving radio signals from Frankfurt (for the radio-controlled clock). When the signal reception has stopped, the settings of the weather station can be changed.

## Mounting and changing of batteries

### IMPORTANT!

When the weather station is put into use, it is important to insert the batteries in the receiver before inserting batteries in the transmitter.

The receiver takes 2 x AA 1.5 V battery. Remove the battery cover from the back side of the receiver and insert the batteries in the battery compartment. Make sure to position the batteries with the +pole and the -pole as shown in the instructions in the battery compartment. Mount the battery cover again.

When the batteries in the receiver are getting low, an indicator of battery change will be displayed next to the indoor temperature. When the batteries have been inserted in the receiver, all segments of the display will flash for a couple of seconds. The outdoor temperature setting displays " - °C" and at the same time the aerial icon will be flashing to indicate that the receiver is waiting for a signal from the transmitter. When the batteries have been inserted in the receiver, insert the batteries in the transmitter.



The transmitter takes 2 x AAA 1.5V batteries. For insertion of the batteries, remove the battery cover (B) on the back of the transmitter and insert the 2 batteries in the battery compartment. Make sure to position the batteries with the +pole and the -pole as shown in the instructions at the inside of the battery compartment. Remount the battery cover.

The transmitter will now start the transmission of signal.

When the batteries in the transmitter are getting low, an indicator of battery change will be displayed next to the outdoor temperature. In case of more than one transmitter, locate the channel number in question by means of the CHANNEL button (B) to see the indicator of battery change. Change the batteries as described above.

## Mounting on a table or on the wall

The receiver can be placed on an even surface, e.g. a table.





Position the transmitter within a radius of about 30 metres from the receiver. It can be positioned in an upright position on an even surface or be suspended on a wall e.g. by means of the suspension eye.

## Backlight

The backlight will be on for 5 seconds by pressing the SNOOZE/LIGHT button on the receiver.

## This is how the weather station works

The weather station automatically measures changes in the air pressure (12) in the area surrounding it and shows the weather forecast by means of weather symbols, based on these changes. The weather symbols show the weather forecast for the next 12 to 24 hours within a radius of about 15-20 kilometres from the position of the weather station. This means that the figures displayed at e.g. 8 p.m. is the forecast for the following day from 8 a.m. until 8 p.m.

LCD-display				
Forecast	Sunshine	Slightly clouded	Clouded	Rain or snow

### IMPORTANT!

- Since the information of the weather station is based on historical data, the accuracy of the forecast is about 70-75% and within 12-24 hours ahead within a radius of about 15-20 kilometres from where the weather station is positioned.
- Remember that the forecast symbols do not show the actual weather, but how the weather will be.
- The sunshine symbol at night is just an indication of a clear sky.
- The weather station needs about 24 hours to establish the historical data in order to make the correct forecast.





## IMPORTANT!

In case of danger to one's life and health in bad weather, you should check with your meteorological institute before going out on a sailboat for a long time.

The weather symbols will change in relation to changes in the air pressure.

## This is how the wireless indoor/outdoor thermometer works

When batteries have been inserted in the receiver, the space of the outdoor temperature (14) "- . -°C" will be displayed. At the same time the aerial icon of the separate transmitter will be flashing to indicate that the receiver is searching for a signal from the transmitter.

When batteries have been inserted in the transmitter, the transmission of temperature measurements will start. The LED indicator (A) on the front of the transmitter will start flashing.

The transmitter will transmit measurements every minute, which will be indicated by flashes on the LED indicator.

When the receiver has caught the signal, the temperature measurement of the transmitter will be displayed in the space of the outdoor temperatures (14).

Temperature measurements are shown from one channel at a time. If you install more than one transmitter, you can switch from one channel to another by pressing the CHANNEL button (B). The house symbol (11) on the left side of the outdoor temperature indicates, which transmitter is read.

### Important!

- If the receiver cannot catch any temperature signal from the transmitter, "--.-°C" will be displayed until correct reception is registered again. Please check the following:
- That the transmitter is working and has been correctly mounted.
- That the batteries in the transmitter and in the receiver function correctly. If not, replace the batteries. Note that when the temperature drops below the freezing point, the batteries will freeze, if the transmitter is placed outdoor.
- That the transmitter and the receiver are not positioned too far from each other or that other signals have not blocked the transmittance of temperature (e.g. other electronic systems, such as alarm systems, doorbells, computers etc.). If so, you may shorten the distance between the transmitter and the receiver or reposition the transmitter and the receiver in relation to each other.

The wireless indoor/outdoor thermometer has a transmission reach of about 30 metres (measured in open land). However, in urban areas the transmission reach will be shorter due to the existence of other transmission installations (as described above).



If the receiver does not catch a signal from the transmitter, "- - - °C" will be displayed. You might shorten the distance between the transmitter and the receiver. If this does not result in an optimum signal from the transmitter, remove the batteries from the transmitter. Wait for a few seconds and reinsert the batteries. Now keep the CHANNEL button down and the signal transmission from the transmitter to the receiver can be activated or interrupted.

If the temperature is beyond the temperature areas within which the receiver and the transmitter work, "- - - °C" will be displayed. The temperature areas are defined in "Technical Data" in this manual.

You can also set the receiver to automatically change between displaying temperature measurements from the installed transmitters. To do this, press the CHANNEL button (S) until a circular arrow (7) is shown below the channel number indicator in the display. This arrow means that the receiver will now automatically change from displaying of temperature measurements from the transmitters installed. The measurements will be displayed for about 3 seconds a time. This function can be disconnected by pressing the CHANNEL button (B) until the circular arrow goes out.

## Change from °C and °F

The receiver shows the temperature measurements in °C (Celsius), which is the most common one in Denmark, but you can also choose to have the temperature displayed in °F (Fahrenheit), if you want to. Press the - button (D) on the receiver.

## This is how the radio-controlled clock works

The bottom part of the display of the receiver shows various functions that are all related to the radio-controlled clock. The following can be displayed:

- Time of the day
- Date
- Day of the week in one of five different languages
- Indicator of receipt of radio signal from Frankfurt (aerial icon)
- Alert function

## Brief explanation of the preconditions for radio signal reception

The radio-controlled alarm clock is set to receive a radio signal from a transmitter in Frankfurt, Germany (DCF77). The transmitter, which is based on a caesium-driven atomic clock from the Braunschweig Physical/Technical Institute, covers an area with a radius of approximately 1500 km from Frankfurt, i.e. the entire central Europe and the southern parts of Sweden and Norway.

Successful reception of the radio signal depends on the distance between the transmitter and the clock and of the position of the clock inside the house. Insufficient signal intensity or extreme electronic noise may prevent the clock from receiving a signal.

- The main reasons why the clock does not receive a signal could be:
- Buildings with very thick walls or constructions containing steel or reinforced concrete.





- The clock is placed close (normally within 1.5 metres) to electric units such as TV sets, PC screens or similar.
- The transmitter is temporarily out of service due to maintenance, thunder storm or similar.
- The clock is placed outside the transmitter's range (outside a radius of about 1500 km from the transmitter).

If reception conditions are poor, the clock should preferably be placed near a window facing south. If you are not able to find good reception options by the end of the day, we recommend that you place the clock in a window overnight. During the night, noise interferences are less distinct and consequently the chances for successful reception of the radio signal are bigger. In any case, the clock will continue to work as a normal clock.

## Radio signal reception indicator

The aerial icon (18) shows the current quality of reception or how the latest radio signal was received:

1. If the aerial icon flashes, the clock is about to receiving a signal.
2. If the aerial icon is shown constantly, a signal is being received.
3. If the aerial icon is not displayed, the clock is not receiving a signal.

When delivered, the radio-controlled clock is prepared to start searching for a signal when the batteries have been inserted and to receive a normal signal at 1.00 a.m., 2.00 a.m., and 3.00 a.m. If the signal reception at 3.00 a.m. fails, the clock will start searching for a signal at 4.00 a.m. If a signal is received at 4.00 a.m., there will be no searching for signal at 5.00 a.m. If no signal is received at 4.00 a.m. the signal reception will start at 5.00 a.m.

## Manual setting of time

The clock can be set manually in the following way:

Press the MODE button (C) and keep it down for 3 seconds and the following will be displayed:

Display is flashing	Setting
12/24 hours display	- Set by means of the "+" and "-" buttons - Confirm by pressing the MODE button (C)
Time zone +12/-12	- Set by means of the "+" and "-" buttons - Confirm by pressing the MODE button (C)
Hour	- Set by means of the "+" and "-" buttons - Confirm by pressing the MODE button (C)
Minutes	- Set by means of the "+" and "-" buttons - Confirm by pressing the MODE button (C)
Year in date	- Set by means of the "+" and "-" buttons - Confirm by pressing the MODE button (C)
Month in date	- Set by means of the "+" and "-" buttons - Confirm by pressing the MODE button (C)



Day in date	- Set by means of the "+" and "-" buttons - Confirm by pressing the MODE button (C)
Language	- Set by means of the "+" and "-" buttons to have: ENG = English GER = German FRE = French ITA = Italian NET = Dutch SPA = Spanish DAN = Danish Confirm by pressing the MODE button

Always confirm by pressing the MODE button and proceed to the next setting option. If you do not want to set the flashing segment, press the MODE button to proceed to the next setting option. Remember to press the MODE button after each setting. The different selections shall be made within 30 seconds. If not, the setting will be lost.

### Remember!

If you bring the radio-controlled clock on an airplane, please remove the batteries for safety reasons before boarding. Afterwards, you can set the clock manually, if you are far away from the Frankfurt transmitter.

## Setting the alarm

The radio-controlled clock comprises an alarm function. Remember to make the various settings within 30 seconds. If not, the settings will be lost.

- Press the ALARM button (E). AL will be displayed.
- Keep the ALARM button pressed for 3 seconds and the number of hours will flash.
- Set the hours by means of the "+" and "-" buttons.
- Press the ALARM button once.
- Set the minutes by means of the "+" and "-" buttons
- When the wanted alarm time has been entered, press the ALARM button again, and the alarm will be set.
- Press the ALARM button and then the "-" button to activate the alarm, which will be indicated by the clock icon in the display.

When the wanted alarm time is in, the alarm will sound and the light in the display will be on for about 5 seconds. If it has not been switched off, the alarm will be on for about 2 minutes, gradually increasing the sound level. After that period of time, the alarm stops by itself and goes again 24 hours later. However, you can also switch off the alarm before it stops by itself by pressing any button (however, not the SNOOZE/LIGHT button). Press the ALARM button until the clock symbol disappears from the display, to turn off the alarm.

The clock comprises a snooze-function that is activated by pressing the SNOOZE/LIGHT button on top of the weather station within the two minutes when the alarm is on. Subsequently, the alarm will be repeated after about 5 minutes. The snooze-function will be on every 5 minutes, until you switch off the snooze-function completely by pressing any button.







## Cleaning and maintenance

- Do not immerse the appliance in water or other liquids. If it gets wet, wipe it off immediately, as liquids contain minerals that can make the electronic parts corrode. This is valid for the transmitter as well for the receiver.
- If the appliance gets dirty, clean it with a damp cloth and dry it with a dry cloth.
- Do not position the transmitter at places where it could be exposed to rain or direct sunlight. The transmitter is constructed to comply with the leakage rate IP33, which means that it is protected against water falling as rain in an angle up to 60° from a vertical plane. This means that it will work in Danish weather, but, in case of periods with heavy downpour, you should check that the transmitter is not constantly wet. Do not expose the transmitter to direct sunlight, as this will influence the measurements. The transmitter is made of a material that can resist extreme light conditions under normal temperature conditions, but a slight discolouring of the transmitter can occur over time due to various airborne particles and UV light.
- Do not expose the appliance to rough treatment, dust, extreme temperature fluctuations or air humidity which might affect the optimum functioning of the thermometer.
- Only use new batteries of the correct size. We recommend Alkaline batteries. Used batteries shall always be removed, as they can leak chemicals that might damage the electronic circuit of the thermometer.
- Do not use rechargeable batteries for the transmitter.
- If you install the appliance in buildings of concrete and steel, this might influence the reception, as it may be difficult for the receiver to catch the sound signal from the transmitter. In such case, reposition the receiver and the transmitter to find the optimum position of both units.

### Note!

The present product complies with the requirements relating to teleterminal equipment (RTTE) and with current CE-marked regulations as to radio waves. In particular cases other electronic equipment (such as alarm systems, doorbells, computers and similar) may interfere with the transmitter/receiver. This does not mean that the product is defective.

### IMPORTANT!

The transmitter of the wireless indoor/outdoor thermometer works down to -20°C. At even lower temperatures it may be difficult for the receiver to catch signals with temperature measurements from the transmitter, since the transmission range is reduced at very low temperatures. When the temperature rises again, the batteries will usually function perfectly again. If the batteries are old, they should be changed after a period of low temperatures to ensure the optimum function of the transmitter.

### Environmental considerations and disposal of batteries

When substituting batteries it is essential to take the environment into consideration. Used batteries must never be disposed of with domestic garbage.



Batteries marked with the icon indicating separate waste collection must be returned to one of the authorized collection points. Batteries must be removed from the appliance before it is disposed of. Also take care that the batteries have



not expired or become worn-out since there may then be a risk that the batteries will leak acid. Check the best before date on the batteries.

## Disposal of the appliance

Legislation requires that all electrical and electronic equipment must be collected for reuse and recycling. Electrical and electronic equipment marked with the icon  indicating separate collection of such equipment must be returned to a municipal waste collection point.

## Warranty

Claims according to current law. Any claim shall be accompanied by the cash receipt with purchase date. When raising a claim the appliance must be returned to the store of purchase

### OBH Nordica AB

Löfströms Allé 5  
172 66 Sundbyberg  
Tel. +46 08-629 25 00  
[www.obhnordica.se](http://www.obhnordica.se)

## Technical data

OBH Nordica 4832

### Receiver:

Indoor temperature range	-9.9°C to +50°C
Temperature accuracy +/- 1°C	
Battery type	2 -x AA 1.5V battery

### Transmitter (type OBH Nordica 4842):

Outdoor temperature range	-20°C to +70°C
Temperature accuracy	+/- 1°C
Frequency/power	433 MHz
Battery type	2 x AAA 1.5V battery

OBH Nordica Sweden AB confirms that the transmitter type 4842 and the receiver type 4832 comply with all relevant and important requirements of EU Directive 1999/5/EC.



These instructions are subject to alterations or improvements.





SE/UL/4832/UVN/020414